

▲ 立面図 1:100

▲ 立面図 1:100

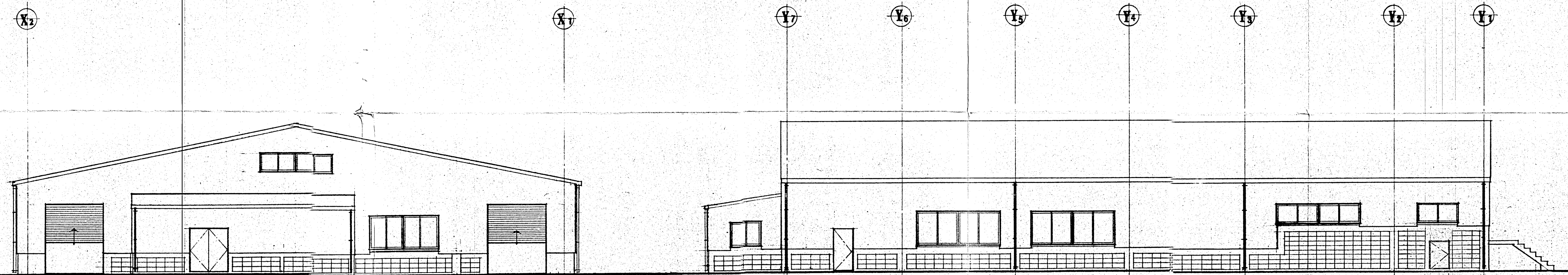
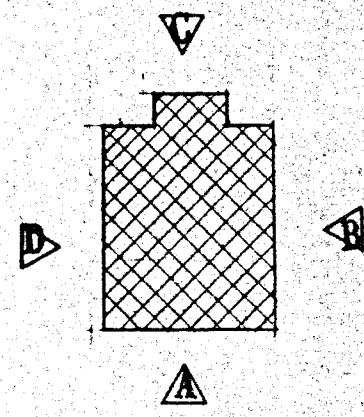

▲ 立面図 1:100

▲ 立面図 1:100

変更設計図

備考	 <p><b>健吉設計</b> 代表者 国吉真春</p>	<p>研業事務所 那覇市字名護1253番地の18 名護事務所 名護市字名護676番地 TEL.09805(2)3414・(3)3152</p>	<p>事務所登録 第116-363号 一般建築士登録第4135号 屋良朝孝</p>	<p>棟図 印</p>	<p>担当 印</p>	<p>製図 印</p>	<p>工事名 沖縄県栽培漁業センター施設整備工事</p>	<p>図面番号 A-7</p>
				<p>図面名 立面図</p>	<p>縮尺</p>			
				<p>工事場所 本部町字大浜 853-1</p>	<p>年.月.日 昭和 年 月 日</p>			

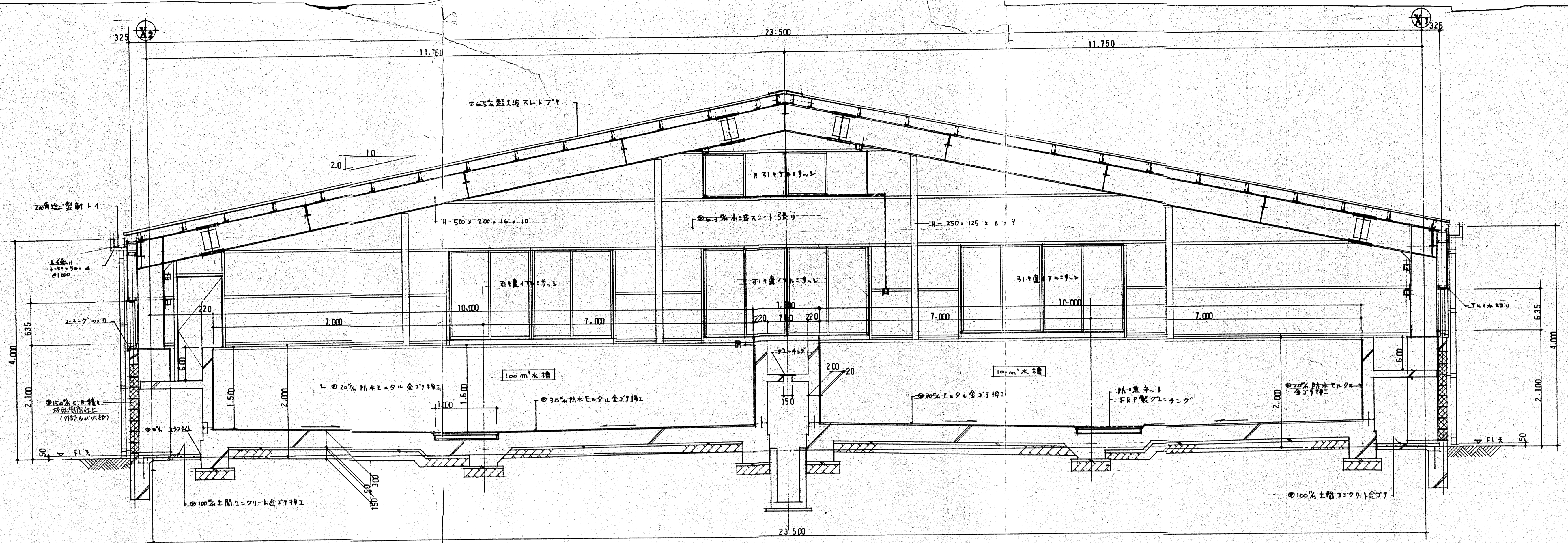

1 断面詳細図 1:40

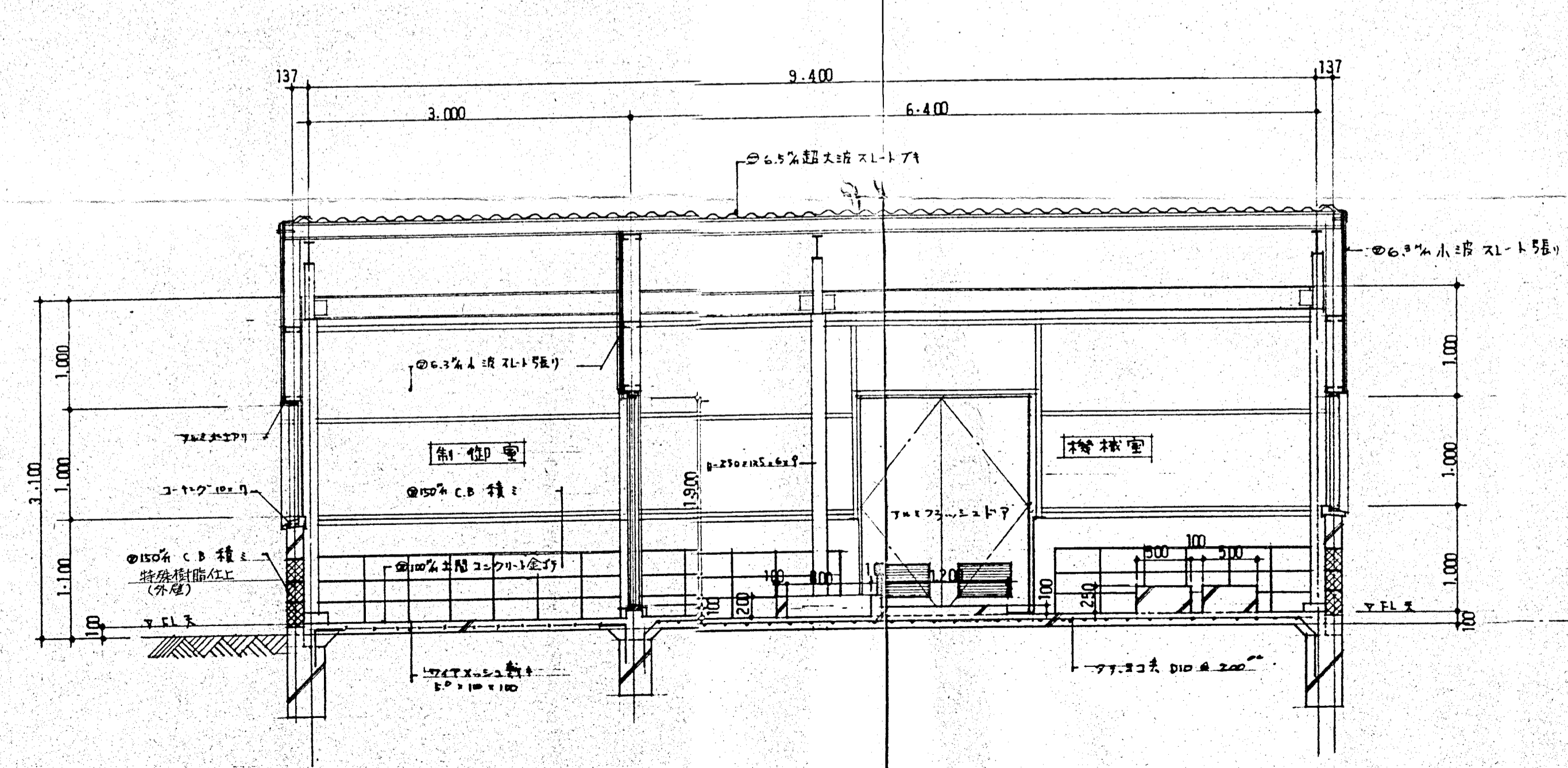

2 断面詳細図 1:40

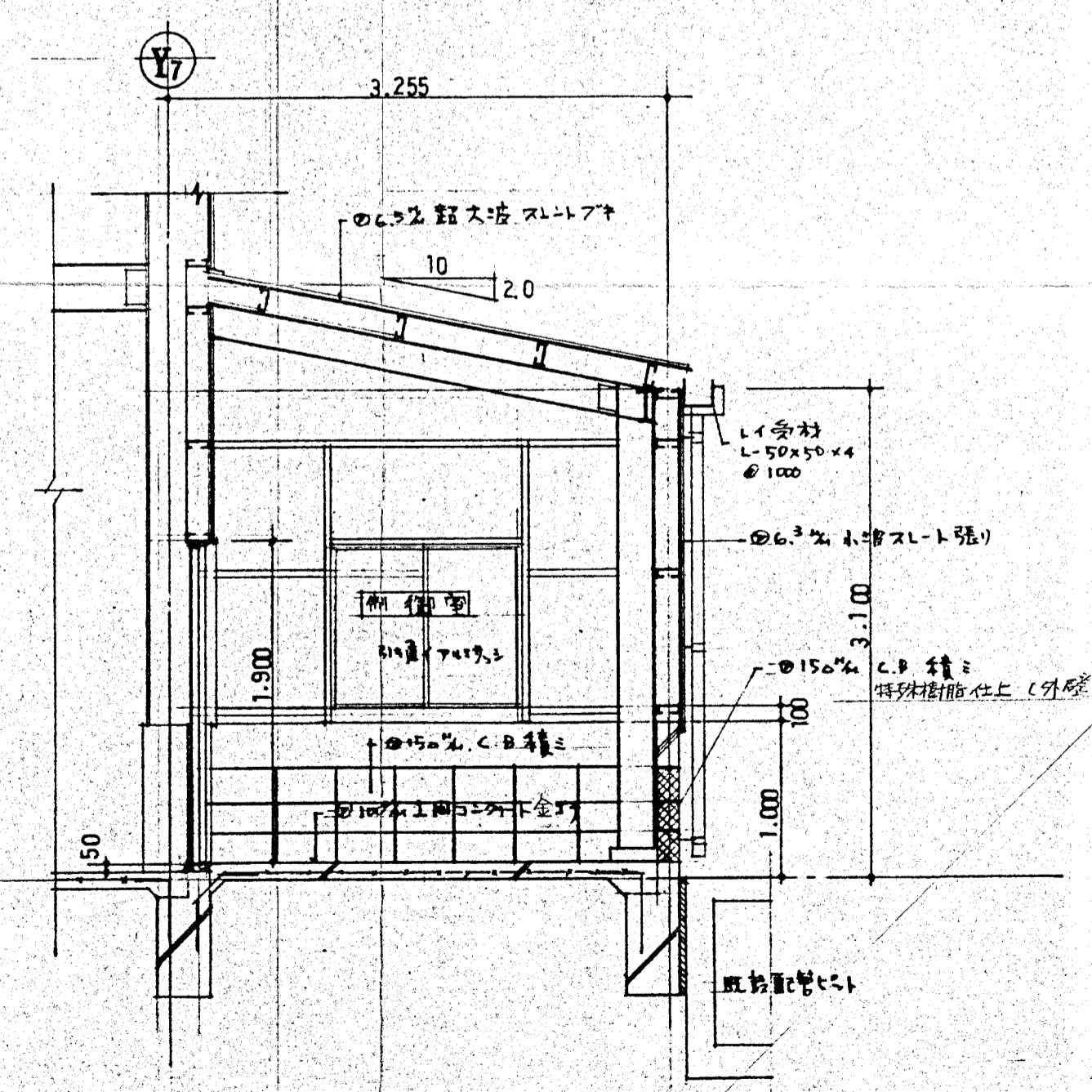
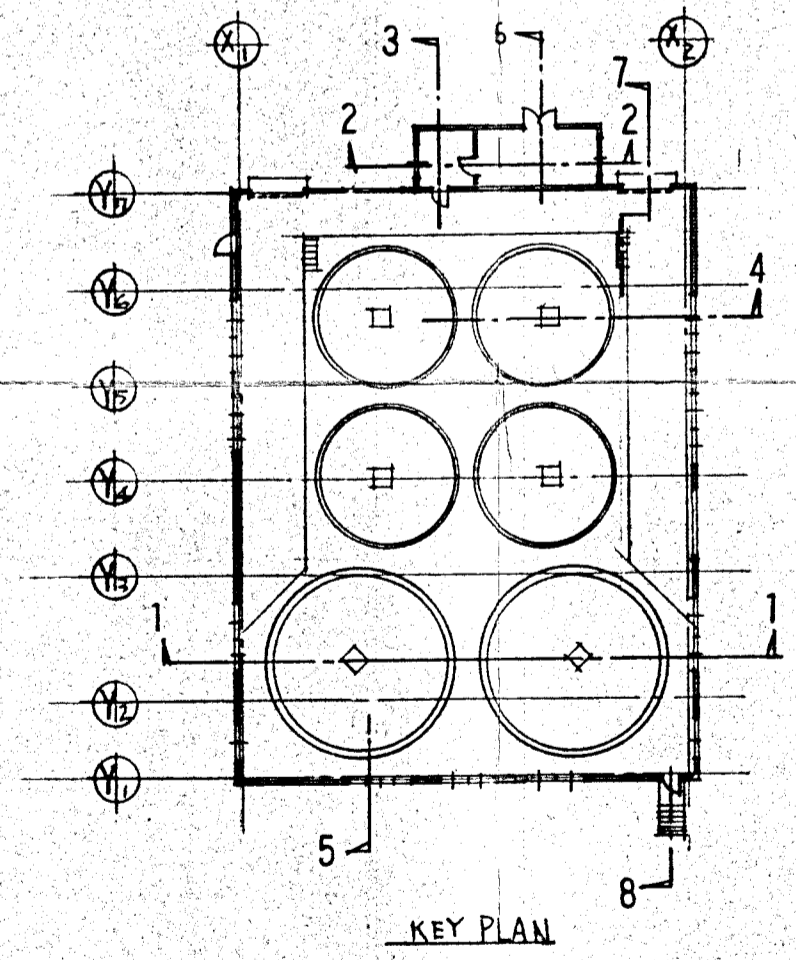

3 断面詳細図 1:40

変更設計図

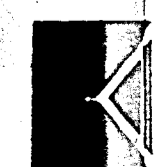
備考	 <p>国吉設計 代表者 国吉真春</p>	<p>別冊事務所 那覇市宇名 1253番地の18 名簿事務所 名護市宇名 676番地 TEL.09805(2)3414・(3)3152</p>	<p>事務所登録 第116-363号 一般建築士登録第86155号 屋良朝孝</p>	<p>核印</p>	<p>担印</p>	<p>製印</p>	<p>工事名 沖縄県栽培漁業センター施設整備工事 図面名 断面詳細図 工事場所 本邦町字大吹 853-1</p>	<p>図面番号 A-9 縮尺 1:40 年月日 昭和 年 月 日</p>
				<p>図面番号 A-9 縮尺 1:40 年月日 昭和 年 月 日</p>				