

沖縄県の水道概要

令和5年度版（令和4年度データ）



沖縄県保健医療部衛生薬務課

はじめに

水道は、生活に必要不可欠なライフラインとして生命と暮らしを守るという極めて重要な役割を担っています。

本県は、令和5年3月末で100%と全国に比べて高い普及率を達成しており、このことは、国の3次にわたる沖縄振興開発計画及び沖縄振興計画、水道事業者各位のたゆまぬ努力によるものであります。

一方で、人口減少社会の到来に伴う経営環境の悪化、水道施設の老朽化など、水道事業は様々な課題に直面しています。近年では、想定を超える自然災害も相次いで発生しており、水道施設の耐災害性の強化も急務となっております。

このため、水道事業者等においては、令和元年10月に施行された改正水道法に基づき、「広域連携の推進、多様な官民連携の推進、適切な資産管理の推進」などによる水道基盤強化に向けた取り組みが求められ、全力でとりかかっているところです。

また、本県は地形的・気象的特性から水資源を安定的に利用することが困難な環境にあることから、水資源の確保や、地下水の硬度低減化などの水質改善対策、離島地域における海水淡水化施設の高料金対策など、水道を巡る環境は他県とは違って離島県ならではの課題があり、水道行政、水道事業、水道関係者、県民等が果たすべき役割を明確にし、水道サービスのさらなる向上に資する取り組みを推進し、広域的な観点から事業間の連携や水道事業の統合を念頭に平成24年4月に現行の沖縄県水道整備基本構想を「沖縄県水道整備基本構想～おきなわ水道ビジョン～」として改定しました。

県は、水道事業の基盤強化支援や水道広域化の推進において、平成27年度から県企業局の協力を得ながら要望のある離島の水道事業者への技術支援を行ってきました。また、沖縄本島周辺離島8村の水道広域化に取り組み、平成30年3月に粟国村、令和2年3月に北大東村、令和3年3月に座間味村阿嘉・慶留間島、令和4年8月に伊是名村、令和5年2月に南大東村、令和5年11月伊平屋村へ企業局から水道用水供給が開始されました。

県としましては、多くの課題に適切に対処していくため、水道事業者による「水道事業ビジョン」の策定を推進するとともに、今後とも水道事業者をはじめ関係機関と連携しながら、運営基盤の強化を図り災害や渇水に強い水道の構築を促進し、安全で良質な水の安定供給できる水道づくりを次世代に確実に引き継いでいくための取り組みを全力で進めて参りたいと考えておりますので、より一層の御理解と御協力をお願いいたします。

終わりに、令和5年度版「沖縄県の水道概要」を作成いたしましたので本県の水道の現状を御理解していただき、お役に立てれば幸いです。

令和6年3月

沖縄県保健医療部衛生薬務課

課長 久高 潤

目 次

用語解説	1
1 沖縄県水道の概況	
(1) 沖縄県水道の概況	4
(2) 水道施設の概要	7
(3) 市町村別水道普及状況	8
(4) 地域別水道普及状況	10
(5) 本島、離島別水道普及状況	14
(6) 水道普及状況の推移	17
(7) 年度別給水人口及び給水量の推移	20
(8) 市町村別基地給水量の推移	22
(9) 令和4年度 現在給水人口と水道普及率	23
(10) 水道事業者、水道用水供給事業者一覧	24
(11) 水道施設等の状況	26
ア 浄水場一覧	26
イ 海水淡水化施設整備状況	30
ウ 高度浄水処理施設整備状況	31
エ 海底送水管施設整備状況	32
(12) 市町村等水道施設整備に対する補助金交付決定額等一覧表	33
2 水道用水供給事業	
(1) 水道用水供給事業・給水対象事業者一覧表	35
(2) 水道用水供給事業施設概要図	36
(3) 水道用水供給対象市町村図	38
(4) 取水・導水系統略図	39
(5) 送配水系統略図	40
(6) 水源別取水量、浄水場別送水量内訳表	41
(7) 水道施設・管路耐震化状況	42
(8) 水道用水供給料金・工業用水道料金	44

3	上水道事業	
(1)	事業体別基本計画	45
(2)	事業体別給水人口及び世帯数	46
(3)	給水状況	47
ア	実績取水量・浄水量・給水量	47
イ	給水量分析表	48
ウ	実績月別給水量	49
エ	用途別給水状況	50
(4)	水道施設状況	51
ア	浄水施設耐震化状況	51
イ	配水池耐震化状況	52
ウ	管路布設状況	53
(5)	職員数	57
(6)	水道事業者別水道料金表一覧	58
(7)	損益計算書、職員一人当たりの業務量、料金回収率	64
4	簡易水道事業	
(1)	事業者別基本計画および水道普及状況	65
(2)	実績年間取水量・浄水量	66
(3)	給水量分析	67
(4)	施設状況（配水池、管路）	68
(5)	水道料金および料金回収率	69
5	専用水道	70
6	貯水槽水道	72
7	飲料水供給施設	73
8	市町村別水質検査結果一覧	74
9	参考資料	
	水質基準等一覧表（令和4年3月31日時点）	76
	給水普及図	86

用語解説

1 人口

行政区域内人口：国勢調査を元に推計した各市町村の行政区域内の居住人口

給水区域内人口：水道事業の計画における計画給水区域内の居住人口

給水人口：水道事業から水道水の供給を受けている人口

2 水道の種類

水道事業：一般の需要に応じて、水道により水を供給する事業

上水道事業：計画給水人口が5,001人以上の水道事業

簡易水道事業：計画給水人口が101人以上5,000人以下の水道事業

水道用水供給事業：水道事業者に対して水道用水（浄水）を供給する事業

専用水道：寄宿舎、社宅等における自家用水道で、101人以上の者にその居住に必要な水を供給するもの。または、その水道施設の一日最大給水量が20立方メートルを超えるもの。

簡易専用水道：水道事業から供給を受ける水のみを水源とするもので、受水槽の有効容量が10立方メートルを超えるもの。

小規模貯水槽水道：水道事業から供給を受ける水のみを水源とするもので、受水槽の有効容量が10立方メートル以下のもの。

飲料水供給施設：給水人口が50人以上100人以下の給水施設

3 水道施設の分類

取水施設：原水を取り入れるための施設
例) 取水堰、取水塔、集水埋渠、浅井戸、深井戸 など

貯水施設：原水を貯留するための施設。
例) ダム、地下ダム など

導水施設：原水を浄水施設に送るための施設
例) 導水管、導水ポンプ、原水調整池 など

浄水施設：原水を水質基準に適合するように処理するための施設
例) 沈澱池、急速ろ過池、緩速ろ過池、膜ろ過施設、浄水池、消毒設備、高度浄水処理設備（活性炭処理、オゾン処理、除鉄・除マンガン処理、紫外線処理等） など

送水施設：浄水施設で処理した水（浄水）を配水施設に送るための施設
例) 送水管、送水ポンプ、調整池 など

配水施設：浄水を需要者に常時供給するための施設
例) 配水池、配水塔、配水管（本管、支管） など

基幹管路：導水管、送水管および配水本管の総称

4 水源および取水の種類

地表水：陸地表面に存在する水

ダム直接：ダム等から直接導水路等により取水を行っている形態のもの

ダム放流：水源手当をダム等に依存し、下流で取水を行っている形態のもの

湖沼水：天然湖沼等の貯水池から直接取水を行っている形態のもの

表流（自流）水：上記以外の河川水の取水を行っている形態のもの

地下水：地表面下に存在する水

伏流水：河床、湖沼またはその付近を潜流している水を埋渠等により取水しているもので、水利使用許可のなされている形態のもの。

浅井戸：第一不透水層に達するまでの井戸（浅井戸）から取水する形態のもの

深井戸：第一不透水層以下の水を集水する井戸（深井戸）から取水する形態のもの。

浄水受水：水道用水供給事業者等から浄水の供給を受けているもの

湧水：地下水が地表に湧き出たもの

天水：空中から地表に達する降水の総称（雨、雪、あられ など）

5 普及率

$$\text{水道普及率 (\%)} = \frac{\text{現在給水人口}}{\text{行政区域内人口}} \times 100$$

$$\text{給水普及率 (\%)} = \frac{\text{現在給水人口}}{\text{給水区域内人口}} \times 100$$

6 給水量

給水量：給水区域に対して給水した実績水量。

有効水量：使用上有効とみられる水量。

（有効）有収水量：料金徴収の対象となった水量および他会計等から収入のあった水量。

（有効）無収水量：料金徴収の対象とならなかった水量。

無効水量：使用上無効とみられる水量。

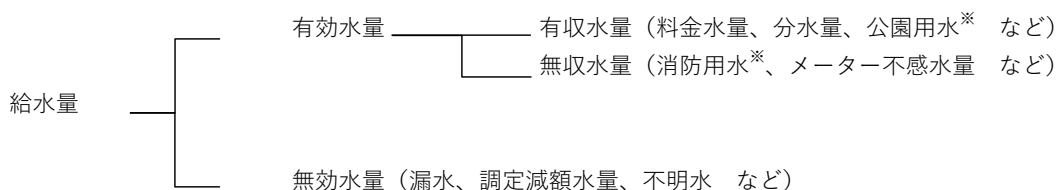

※公園用水や消防用水などは、他会計から維持管理費として収入がある場合は有収水量、収入がない場合は無収水量に分類される。

$$\text{有効率 (\%)} = \frac{\text{年間有効水量}}{\text{年間給水量}} \times 100$$

$$\text{有収率 (\%)} = \frac{\text{年間有収水量}}{\text{年間給水量}} \times 100$$

7 施設稼働率

$$\text{施設利用率 (\%)} = \frac{\text{一日平均給水量}}{\text{施設能力}} \times 100$$

$$\text{施設最大稼働率 (\%)} = \frac{\text{一日最大給水量}}{\text{施設能力}} \times 100$$

$$\text{負荷率 (\%)} = \frac{\text{一日平均給水量}}{\text{一日最大給水量}} \times 100$$

8 管路に関する業務指標

$$\text{管路の耐震適合 (\%)} = \frac{\text{耐震適合管延長}}{\text{管路総延長}} \times 100$$

※耐震適合管延長：耐震管である、離脱防止機構付き継手を有するダクタイル鋳鉄管、鋼管（溶接継手）、ステンレス管（溶接継手）及び水道配水用ポリエチレン管（高密度、熱融着継手）、並びに、耐震適合性を有する管である、良地盤に布設されたK型継手等を有するダクタイル鋳鉄管およびRRロング継手を有する硬質塩化ビニル管の総延長

$$\text{管路の経年化率 (\%)} = \frac{\text{法定耐用年数 (40年) を超えた管路延長}}{\text{管路総延長}} \times 100$$

$$\text{管路の更新率 (\%)} = \frac{\text{更新された管路延長}}{\text{管路総延長}} \times 100$$

9 施設に関する業務指標

$$\text{浄水施設の耐震化率(\%)} = \frac{\text{耐震対策の施されている浄水施設能力}}{\text{全浄水施設能力}} \times 100$$

$$\text{配水池の耐震化率(\%)} = \frac{\text{耐震対策の施されている配水池容量}}{\text{配水池総容量}} \times 100$$

※耐震対策の施されている施設：水道施設耐震工法指針で定めるレベル2，ランクAの耐震基準で設計されているもの。または調査の結果、この基準を満たしていると判断されたもの。

$$\text{配水池貯留能力(日)} = \frac{\text{配水池総容量}}{\text{一日平均配水量}} \times 100$$

10 経営に関する業務指標

給水原価：有収水量1立方メートル当たりについて、どれだけの費用がかかっているかを表すもの。次式により算出。

(公営企業法を適用している場合)

$$\text{給水原価(円/}\text{m}^3\text{)} = \frac{\text{経常費用} - (\text{受託工事費} + \text{材料及び不用品売却原価} + \text{付帯事業費}) - \text{長期前受金戻入}}{\text{年間有収水量}}$$

※ 経常費用 = 営業費用 + 営業外費用

(公営企業法を適用していない場合)

$$\text{給水原価(円/}\text{m}^3\text{)} = \frac{\text{総費用} - \text{受託工事費} + \text{地方債償還金(繰上償還分を除く)}}{\text{年間有収水量}}$$

※ 総費用 = 一般管理費(総務費) + 施設管理費(経常) + 償還金利息

※公営企業法について、上水道事業及び用水供給事業で適用され、簡易水道事業では任意で適用される。

供給単価：有収水量1立方メートル当たりについて、どれだけの収益を受けているかを表すもの。次式により算出。

$$\text{供給単価(円/}\text{m}^3\text{)} = \frac{\text{給水収益}}{\text{年間有収水量}}$$

料金回収率：給水に係る費用のうち水道料金で回収する割合。次式により算出。

$$\text{料金回収率(\%)} = \frac{\text{供給単価}}{\text{給水原価}} \times 100$$

1 沖縄県水道の概況

(1) 沖縄県水道の概況

ア 水道普及率

県民が健康で文化的な生活を維持し保健衛生を確保するために水道に対する依存はますます高くなり、また、水道は本県の観光やその他の産業振興を図る上にも重要な基幹施設である。

本県の水道は着実に整備され、その普及率は令和4年度末で100%と全国に比べ高い水準となっている。

イ 水源、水質

本県の水源は、沖縄本島においては主にダム依存型で、国が管理する9ダム(福地、新川、安波、普久川、辺野喜、漢那、羽地、大保、金武)、県が管理する1ダム(倉敷)、水道用水供給事業者である沖縄県企業局が管理する1ダム(山城)を主な水源とし、その他に河川水(19か所)、地下水(嘉手納井戸群23か所)及び平成8年度に完成した海水淡水化施設(4万 m^3 /日)を利用している。

水源に恵まれない離島においては16か所に海底送水管(管延長約6万4千m)を布設するとともに、布設困難な離島においては北大東村ほか6町村に海水淡水化施設が整備されている。

また、本県のほとんどの地域が琉球石灰岩であるため、地下水を水源としている事業体においては、硬度低減化等の水質改善が必要とされており、平成8年度に伊是名村、平成9年度に名護市、多良間村、平成10年度に宮古島上水道企業団袖山浄水場、平成11年度に伊良部町、宮古島上水道企業団加治道浄水場、平成14年度に伊平屋村及び県企業局北谷浄水場に硬度低減化施設が整備されている(宮古島上水道企業団、伊良部町は市町村合併により現在は宮古島市が事業運営している)。

ウ 水道事業等

本県には41の市町村があり、令和4年度末時点において、水道用水供給事業は1事業(沖縄県企業局)、上水道事業は26事業(市町村営25ヵ所、組合営1ヵ所)、簡易水道事業は15事業(町村営14ヵ所、地区営1ヵ所)となっている。その他、飲料水供給施設が1施設、専用水道が33施設、簡易専用水道が3,622施設、小規模貯水槽が約19万基設置されている。

水道事業者のうち、沖縄本島北部6か所、中南部16か所、本島周辺離島5ヵ所の水道事業者は水道用水供給事業者である沖縄県企業局から水道用水の供給を受けている。そのうち、18ヵ所の水道事業者は自己水源を持たず、取水の100%を企業局からの受水により賄っており、7か所(名護市、本部町、伊江村、今帰仁村、金武町、南部水道企業団、座間味村)の水道事業者は、一部を自己水源によって賄っている。

表.1 水道数の推移

水道 年度	水道用水 供給事業	上水道事業		簡易水道事業		専用 水道	計	飲料水 供給	合計
		市町村営	組合営	町村営	地区営				
平成 27	1	24	1	29	3	26	84	1	85
28	1	24	1	21	2	27	76	1	77
29	1	25	1	14	2	28	71	1	72
30	1	25	1	14	2	29	72	1	73
令和元	1	25	1	14	2	30	73	1	74
2	1	25	1	14	2	32	75	1	76
3	1	25	1	14	2	35	78	1	79
4	1	25	1	14	1	33	75	1	76

エ 給水量

令和4年度における年間給水量は、上水道で約 182,907 千 m^3 、簡易水道で約 4,771 千 m^3 となっている。また、用水供給事業者である沖縄県企業局の年間給水量は約 154,452 千 m^3 となっており、県全体の給水量の 82%を占めている。

また、令和4年度における年間有収水量は上水道で約 170,983 千 m^3 、簡易水道で約 3,427 千 m^3 となっている。有収率は、上水道で 93.5%、簡易水道で 75.1%となっている。

表.2 給水量内訳 (千 m^3)

区分	令和4年度				令和3年度	
	上水道	簡易水道	合計	(用水供給)	合計	(用水供給)
給水量	182,907	4,771	187,678	154,452	185,794	153,146
有効水量	174,370	3,441	177,811	152,909	176,624	151,820
有収水量	170,983	3,427	174,410	152,909	173,188	151,820
無収水量	3,387	14	3,401	0	3,431	0
無効水量	8,537	1,726	10,263	1,543	9,170	1,326

オ 水道料金

10 m³あたりの家庭用料金（月使用料）について、県平均は1,636円となっており、1,401円～1,600円の事業体が11ヵ所（約27%）と最も多い。

また、10 m³あたり家庭用料金の上位10事業体は全て離島市町村で、最も高い南大東村は県平均の約2.1倍となっており、水道料金の格差が課題となっている。



表.3 10 m³あたりの家庭用料金上位10事業体

市町村名	事業区分	10 m ³ あたり家庭用料金 (円)
南大東村	簡易水道	3,512
北大東村	簡易水道	2,960
多良間村	簡易水道	2,912
渡名喜村	簡易水道	2,740
伊江村	上水道	2,637
伊是名村	簡易水道	2,420
伊平屋村	簡易水道	2,398
渡嘉敷村	簡易水道	1,965
座間味村	簡易水道	1,948
宮古島市	上水道	1,841

(2) 水道施設の概要 (水道水ができるまで)

• 一日のうち多く水を起う
ときのため、水を貯えておく

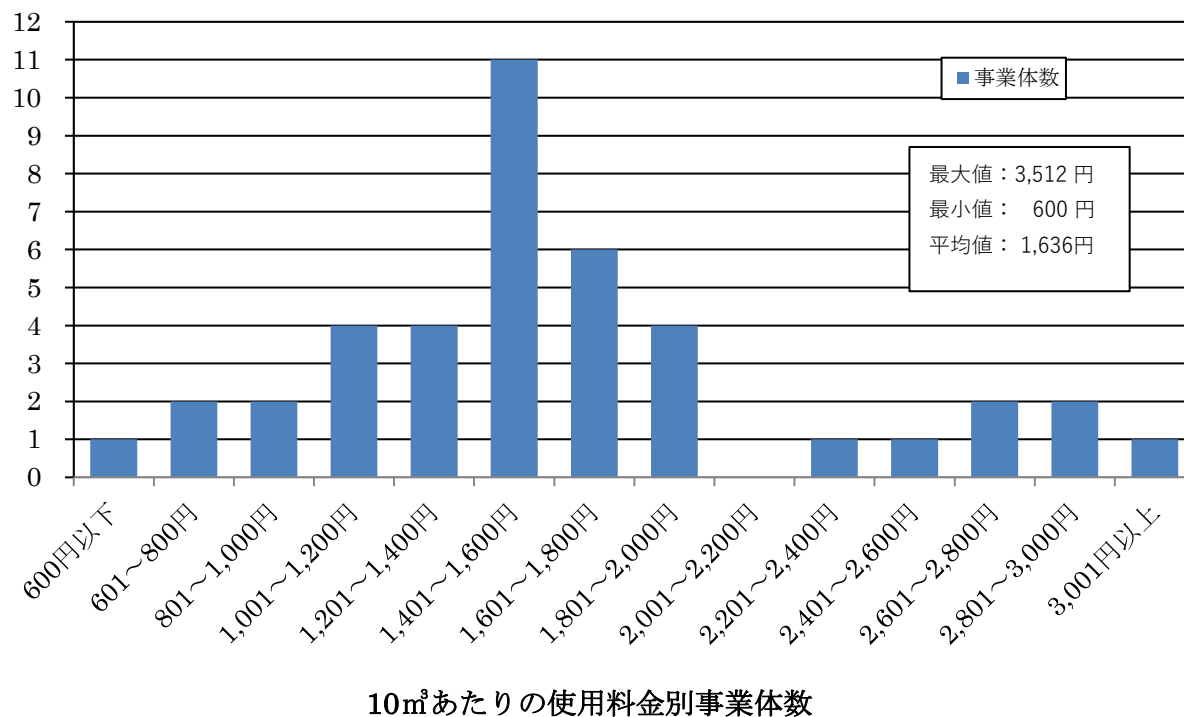
- 水の中の細かい
ゴミや砂を取り
除く
- さらに小さな不
純物などを砂の
層を通して取り
除く
- まれいになった水
を一時的に貯える

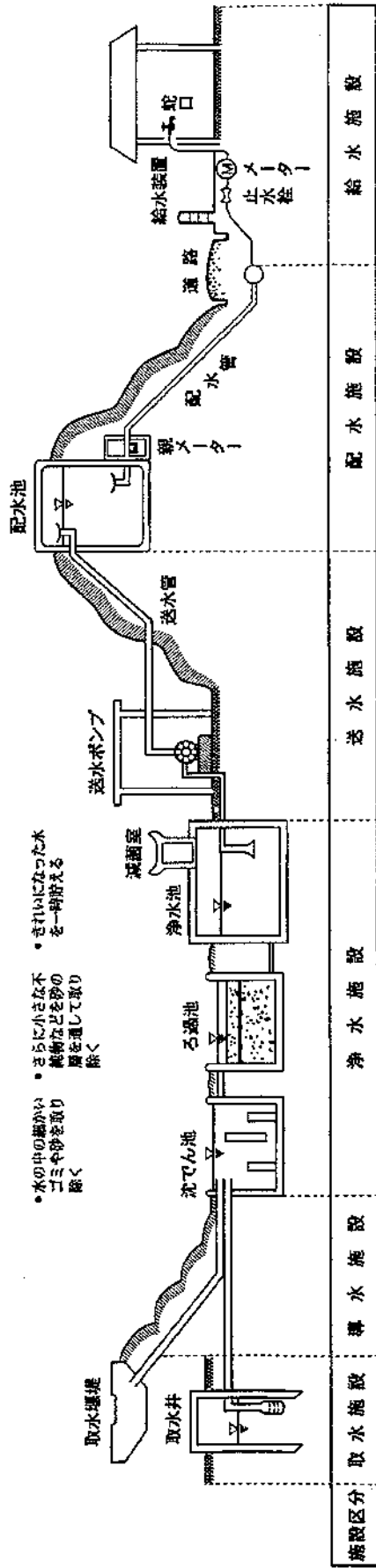

施設区分	取水施設	浄水施設	送水施設	配水施設	給水施設
管理区分	水道事業 (浄水場を保有)				需要者
	水道事業 (受水)				
	用水供給事業				

(3) 市町村別 水道普及状況

市町村名	行政 区域 内 総人口 人	上水道			簡易水道			専用				水道				普及率			飲料水供給施設		
		箇所数	計画 給水人口 人	現在 給水人口 人	箇所数	計画 給水人口 人	現在 給水人口 人	自己水源のみによる		左記以外のもの		箇所数	計画 給水人口 人	現在 給水人口 人	普及率 (14)/(1) ×100%	箇所数	計画 給水人口 人	現在 給水人口 人			
								箇所数	確認時 給水人口 人	現在 給水人口 人	箇所数								確認時 給水人口 人	現在 給水人口 人	
那覇市	312,507	1	325,000	312,507										1	325,000	312,507	100.0				
宜野湾市	99,652	1	105,200	99,652										3	105,200	99,652	100.0				
石垣市	47,265	1	48,500	47,265										5	48,500	47,265	100.0				
浦添市	115,137	1	123,200	115,137										1	123,200	115,137	100.0				
名護市	63,784	1	61,200	63,784										4	61,200	63,784	100.0				
糸満市	61,021	1	65,382	61,021										1	65,382	61,021	100.0				
沖繩市	142,090	1	151,100	142,090										3	151,100	142,090	100.0				
豊見城市	64,821	1	69,330	64,821										2	69,330	64,821	100.0				
うるま市	126,299	1	128,700	126,280										2	128,700	126,280	100.0				
宮古島市	52,355	1	56,790	52,294										5	57,013	52,312	99.9				
南城市	45,237	1	47,800	45,237										3	47,800	45,237	100.0				
国頭村	4,376				1	4,870	4,239							3	6,270	4,239	96.9				
大宜味村	3,042				1	4,200	3,039							1	4,200	3,039	99.9				
東村	1,606				1	1,660	1,604							1	1,660	1,604	99.9				
今帰仁村	8,904	1	9,940	8,904										2	9,940	8,904	100.0				
本部町	12,307	1	13,400	12,294										1	13,400	12,294	99.9				
恩納村	11,256	1	12,280	11,256										2	12,280	11,256	100.0				
宜野座村	6,004	1	5,930	6,004										1	5,930	6,004	100.0				
金武町	10,787	1	10,870	9,887										2	11,770	10,787	100.0				
伊江村	3,983	1	5,500	3,983										1	5,500	3,983	100.0				
読谷村	41,592	1	47,120	41,583										1	47,120	41,583	100.0				
嘉手納町	13,116	1	16,090	13,116										1	16,090	13,116	100.0				
北谷町	28,348	1	31,000	28,348										1	31,000	28,348	100.0				

(3) 市町村別 水道普及状況

市町村名	行政 区域 内 総人口 (1)	上水道			簡易水道			専用 自己水源のみによる			水 左記以外のもの			合計			普及率 (14)/(1) ×100%	飲料水供給施設		
		箇所数 (2)	計画 給水人口 (3)	現在 給水人口 (4)	箇所数 (5)	計画 給水人口 (6)	現在 給水人口 (7)	箇所数 (8)	確認時 給水人口 (9)	現在 給水人口 (10)	箇所数 (11)	確認時 給水人口 (12)	現在 給水人口 (13)	箇所数 (2)+(5)+(8) +(11)箇所	計画 給水人口 (3)+(6)+(9) 人	現在 給水人口 (4)+(7)+(10) =(14)人		箇所数	計画 給水人口	現在 給水人口
北中城村	18,143	1	18,400	18,143									1	18,400	18,143	*				
中城村	22,568	1	25,000	22,564									1	25,000	22,564	*				
西原町	35,062	1	37,190	35,062									1	37,190	35,062	*				
与那原町	19,542	1	21,425	19,542									1	21,425	19,542	*				
南風原町	40,584	1	40,716	40,584									1	40,716	40,584	*				
渡嘉敷村	651				1	695	651	1	0	0			2	695	651	*				
座間味村	810				1	745	810						1	745	810	*				
粟国村	641				1	750	641						1	750	641	*				
渡名喜村	295				1	295	295						1	295	295	*				
南大東村	1,226				1	1,407	1,191						1	1,407	1,191	*				
北大東村	538				1	742	538						1	742	538	*				
伊平屋村	1,077				1	1,155	1,077						1	1,155	1,077	*				
伊是名村	1,260				1	1,254	1,260						1	1,254	1,260	*				
久米島町	6,747	1	11,230	6,747				1	0	0			2	11,230	6,747	*				
八重瀬町	31,741	1	34,684	31,408									2	34,684	31,408	*				
多良間村	1,046				1	1,730	1,008						1	1,730	1,008	*				
竹富町	3,822				1	4,130	3,799						2	4,130	3,799	*				
与那国町	1,628				1	1,770	1,628						2	1,770	1,628	*				
市(小計)	1,130,168	11	1,182,202	1,130,088	0	0	0	1	223	18	23	10,709	35	1,182,425	1,130,106	*	0	0	0	
町(小計)	203,684	9	216,605	196,988	2	5,900	5,427	1	0	0	3	107	16	223,405	203,315	*	0	0	0	
村(小計)	129,018	7	124,170	112,437	12	19,503	16,353	3	1,400	0	2	516	24	145,073	128,790	*	1	55	4	
合計	1,462,870	27	1,522,977	1,439,513	15	26,303	22,680	5	1,623	18	28	11,332	75	1,550,903	1,462,211	*	1	55	4	

(注) 1. 簡易水道、飲料水供給施設においては、上段に公営、下段(*)にその他を記入する。

(上水道については全箇所公営)

※印をつけて記入してある。

3. 行政区域人口には、外国人口を含む。

(4) 地域別 水道普及状況

ア 本島北部地域

市町村名	行政区域内 総人口 (1) 人	上水道			簡易水道			専用				水道			飲料水供給施設			
		箇所数 (2)	計画 給水人口 (3)	現在 給水人口 (4)	箇所数 (5)	計画 給水人口 (6)	現在 給水人口 (7)	自己水源のみによる		左記以外のもの		箇所数 (2)+(5)+(8) +(11)箇所	計画 給水人口 (3)+(6)+(9) 人	現在 給水人口 (4)+(7)+(10) =(14)人	普及率 (14)/(1) ×100%	箇所数	計画 給水人口	現在 給水人口
								箇所数 (8)	確認時 給水人口 (9)	現在 給水人口 (10)	箇所数 (11)							
名護市	63,784	1	61,200	63,784							3	0	0	100.0	4	61,200	63,784	
国頭村	4,376				1	4,870	4,239	1	1,400	0	1	516	98	96.9	3	6,270	4,239	
大宜味村	3,042				1	4,200	3,039							99.9	1	4,200	3,039	
東村	1,606				1	1,660	1,604							99.9	1	1,660	1,604	
今帰仁村	8,904	1	9,940	8,904				1	0	0				100.0	2	9,940	8,904	
本部町	12,307	1	13,400	12,294										99.9	1	13,400	12,294	
恩納村	11,256	1	12,280	11,256							1	0	0	100.0	2	12,280	11,256	
宜野座村	6,004	1	5,930	6,004										100.0	1	5,930	6,004	
金武町	10,787	1	10,870	9,887										100.0	2	11,770	10,787	
伊江村	3,983	1	5,500	3,983										100.0	1	5,500	3,983	
合計	126,049	7	119,120	116,112	4	11,630	9,782	2	1,400	0	5	516	98	99.9	18	132,150	125,894	

(注) 1. 簡易水道、飲料水供給施設においては、上段に公営、下段(*)にその他を記入する。
 (上水道については全箇所公営)
 2. 複数市町村にまたがる水道(一部事務組合水道)については、その市町村ごとに1つの水道とがええて
 3. 行政区画入口には、外国人口を含む。

イ 本島中南部地域

市町村名	行政 区域 内 総人口 (1) 人	上水道		簡易水道		専用				水道				普及率			飲料水供給施設		
		箇所数 (2)	計画 給水人口 (3)	現在 給水人口 (4)	箇所数 (5)	計画 給水人口 (6)	現在 給水人口 (7)	自己水源のみによる		左記以外のもの		箇所数 (2)+(5)+(8) +(11)箇所	計画 給水人口 (3)+(6)+(9) 人	現在 給水人口 (4)+(7)+(10) =(14)人	(14)/(1) ×100%	箇所数	計画 給水人口	現在 給水人口	
								箇所数 (8)	確認時 給水人口 (9)	現在 給水人口 (10)	箇所数 (11)								確認時 給水人口 (12)
那覇市	312,507	1	325,000	312,507			5	0	0	0	6	325,000	312,507	100.0*					
宜野湾市	99,652	1	105,200	99,652			2	620	0		3	105,200	99,652	100.0*					
浦添市	115,137	1	123,200	115,137							1	123,200	115,137	100.0*					
糸満市	61,021	1	65,382	61,021							1	65,382	61,021	100.0*					
沖繩市	142,090	1	151,100	142,090				2	0	0	3	151,100	142,090	100.0*					
豊見城市	64,821	1	69,330	64,821				1	0	0	2	69,330	64,821	100.0*					
うるま市	126,299	1	128,700	126,280				1	0	0	2	128,700	126,280	100.0*					
南城市	45,237	1	47,800	45,237				2	10,052	500	3	47,800	45,237	100.0*					
読谷村	41,592	1	47,120	41,583							1	47,120	41,583	100.0*					
嘉手納町	13,116	1	16,090	13,116							1	16,090	13,116	100.0*					
北谷町	28,348	1	31,000	28,348							1	31,000	28,348	100.0*					
北中城村	18,143	1	18,400	18,143							1	18,400	18,143	100.0*					
中城村	22,568	1	25,000	22,564							1	25,000	22,564	100.0*					
西原町	35,062	1	37,190	35,062							1	37,190	35,062	100.0*					
与那原町	19,542	1	21,425	19,542							1	21,425	19,542	100.0*					
南風原町	40,584	1	40,716	40,584							1	40,716	40,584	100.0*					
八重瀬町	31,741	1	34,684	31,408				1	0	0	2	34,684	31,408	99.0*					
合計	1,217,460	17	1,287,337	1,217,095			14	10,672	500		31	1,287,337	1,217,095	100.0					

(注) 1. 簡易水道、飲料水供給施設においては、上段に公営、下段(*)にその他を記入する。
 (上水道については全箇所公営)
 2. 復讐市町村にまたがる水道(一部事務組合水道)については、その市町村ごとに1つの水道とがぞえて
 ※印をつけて記入してある。人口を含む。
 3. 行政区域人口には、外国人口を含む。

ウ 本島周辺離島地域

市町村名	行政 区域 内 総人口 (1) 人	上水道			簡易水道			専用				水道				合計			普及率 (14)/(1) ×100%	飲料水供給施設															
		計画		現在	箇所		現在	箇所		確認時		現在		箇所数	計画 給水人口 (3)+(6)+(9) 人	現在 給水人口 (4)+(7)+(10) 人	箇所数	箇所		人	人														
		箇所数	給水人口	給水人口	箇所数	給水人口	箇所数	給水人口	箇所数	給水人口	箇所数	給水人口	箇所数									給水人口	箇所数	給水人口	箇所数	給水人口									
(2)	(3)	(4)	(5)	(6)	(7)	(8)	(9)	(10)	(11)	(12)	(13)	(2)+(5)+(8) +(11)箇所	(3)+(6)+(9) 人	(4)+(7)+(10) 人	(2)+(5)+(8) +(11)箇所	(3)+(6)+(9) 人	(4)+(7)+(10) 人	(2)+(5)+(8) +(11)箇所	(3)+(6)+(9) 人	(4)+(7)+(10) 人	(14)/(1) ×100%	箇所数	計画 給水人口	現在 給水人口											
渡嘉敷村	651			1	695	651	1	0	0			1	0	0		1	0	0	0	(11)	(12)	(13)	2	695	651	2	695	651	2	695	651	100.0*			
座間味村	810			1	745	810																	1	745	810	1	745	810	1	745	810	100.0*			
粟国村	641			1	750	641																	1	750	641	1	750	641	1	750	641	100.0*			
渡名喜村	295			1	295	295																	1	295	295	1	295	295	1	295	295	100.0*			
南大東村	1,226			1	1,407	1,191																	1	1,407	1,191	1	1,407	1,191	1	1,407	1,191	97.1*			
北大東村	538			1	742	538																	1	742	538	1	742	538	1	742	538	100.0*			
伊平屋村	1,077			1	1,155	1,077																	1	1,155	1,077	1	1,155	1,077	1	1,155	1,077	100.0*			
伊是名村	1,260			1	1,254	1,260																	1	1,254	1,260	1	1,254	1,260	1	1,254	1,260	100.0*			
久米島町	6,747			1	11,230	6,747						1	0	0									2	11,230	6,747	2	11,230	6,747	2	11,230	6,747	100.0*			
合計	13,245			1	11,230	6,747						2	0	0									11	18,273	13,210	11	18,273	13,210	11	18,273	13,210	99.7			

(注)1. 簡易水道、飲料水供給施設においては、上段に公営、下段(*)にその他を記入する。
 (上水道については全道新公営)
 2. 後述市町村にまたがる水道(一部事務組合水道)については、その市町村ごとに1つの水道とみかぞえて
 ※印をつけて記入してある。
 3. 行政区画人口には、外国人人口を含む。

工 宮古地域

市町村名	行政区域内総人口		上水道			簡易水道			専用用水				合 計			普及率		飲料水供給施設	
	(1) 人	52,355	計画		現在 給水人口	計画		現在 給水人口	自己水源のみによる		左記以外のもの		箇所	画 給水人口	現在 給水人口	(14)/(1) ×100%	箇所	画 給水人口	現在 給水人口
			箇所	給水人口		箇所	給水人口		箇所	給水人口	箇所	給水人口							
宮古島市			(2) 1	(3) 56,790	(4) 52,294	(5) 1	(6) 1,730	(7) 1,008	(8) 1	(9) 223	(10) 18	(11) 3	(12) 37	(13) 18	52,312	99.9*			
多良間村		1,046				1	1,730	1,008							1,008	96.4*	1	55	4
合 計	53,401	52,294	1	56,790	52,294	1	1,730	1,008	1	223	18	3	37	18	53,320	99.8	1	55	4

オ 八重山地域

市町村名	行政区域内総人口		上水道			簡易水道			専用用水				合 計			普及率		飲料水供給施設	
	(1) 人	47,265	計画		現在 給水人口	計画		現在 給水人口	自己水源のみによる		左記以外のもの		箇所	画 給水人口	現在 給水人口	(14)/(1) ×100%	箇所	画 給水人口	現在 給水人口
			箇所	給水人口		箇所	給水人口		箇所	給水人口	箇所	給水人口							
石垣市			(2) 1	(3) 48,500	(4) 47,265	(5) 1	(6) 4,130	(7) 3,799	(8) 1	(9) 107	(10) 80	(11) 1	(12) 0	(13) 80	47,265	100.0*			
竹富町		3,822				1	4,130	3,799							3,799	99.4*			
与那国町		1,628				1	1,770	1,628				1	0	0	1,628	100.0*			
合 計	52,715	47,265	1	48,500	47,265	2	5,900	5,427	6	107	80	6	107	80	52,692	100.0	9	54,400	52,692

(注)1. 簡易水道、飲料水供給施設においては、上段に公営、下段(*)にその他を記入する。
(上水道については全箇所公営)

*印をつけて記入してある。

3. 行政区域人口には、外国人口を含む。

(5) 本島、離島別 水道普及状況
ア 総括表

市町村名	行政 区域 内 総人口 (1)	上水道			簡易水道			専用				水道				合計			飲料水供給施設					
		箇所	計画 給水人口 (3)	現在 給水人口 (4)	箇所	計画 給水人口 (6)	現在 給水人口 (7)	箇所	自己水源のみによる		左記以外のもの		箇所	計画 給水人口 (3)+(6)+(9)	現在 給水人口 (4)+(7)+(10)	箇所	計画 給水人口 (3)+(6)+(9)	現在 給水人口 (4)+(7)+(10)	箇所	普及率 (14)/(1) ×100%	箇所	計画 給水人口	現在 給水人口	
									箇所	給水人口 (8)	箇所	給水人口 (9)												箇所
本島	1,338,946	20	1,400,021	1,326,221	3	13,929	9,782	2	1,400	0	16	1,136	98	41	1,415,350	1,336,003	99.8							
離島	123,924 (3,983)	7	122,956	110,864	12	12,374	12,898	3	223	18	12	10,196	598	34	135,553	123,780	99.9					1	55	4
合計	1,462,870	27	1,522,977	1,437,085	15	26,303	22,680	5	1,623	18	28	11,332	696	75	1,550,903	1,459,783	99.8					1	55	4

(注) 1 離島地域のうち、沖縄本島から海産送水管により水道水の供給を受けている離島について内数を括弧で記述。

イ 離島(地域別)水道普及状況

地域	行政 区域 内 総人口 (1)	上水道			簡易水道			専用				水道				合計			飲料水供給施設					
		箇所	計画 給水人口 (3)	現在 給水人口 (4)	箇所	計画 給水人口 (6)	現在 給水人口 (7)	箇所	自己水源のみによる		左記以外のもの		箇所	計画 給水人口 (3)+(6)+(9)	現在 給水人口 (4)+(7)+(10)	箇所	計画 給水人口 (3)+(6)+(9)	現在 給水人口 (4)+(7)+(10)	箇所	普及率 (14)/(1) ×100%	箇所	計画 給水人口	現在 給水人口	
									箇所	給水人口 (8)	箇所	給水人口 (9)												箇所
北部	3,983	2	5,500	3,983										2	5,500	3,983	100.0							
中南部	575	2	936	575							3	10,052	500	5	936	575	100.0							
周辺離島	13,246	1	11,230	6,747	9	4,744	6,463	2	0	0				12	15,974	13,210	99.7							
宮古	53,405	1	56,790	52,294	1	1,730	1,008	1	223	18	3	37	18	6	58,743	53,320	99.8					1	55	4
八重山	52,715	1	48,500	47,265	2	5,900	5,427				6	107	80	9	54,400	52,692	100.0							
合計	123,924	7	122,956	110,864	12	12,374	12,898	3	223	18	12	10,196	598	34	135,553	123,780	99.9					1	55	4

※ 本島北部地域、中南部地域は全て本島から海産送水管で繋がっている離島である。

ウ 離島別水道普及状況(明細)

市町村名	行政区内 人口	上水道			簡易水道			専用 自己水源のみによる			水 左記以外のもの			飲料水供給施設			備考	
		戸数	現在		戸数	現在		戸数	現在		戸数	現在		戸数	現在			
			給水人口	総人口		給水人口	総人口		給水人口	総人口		給水人口	総人口		給水人口	総人口		給水人口
(1)	(2)	(3)	(4)	(5)	(6)	(7)	(8)	(9)	(10)	(11)	(12)	(13)	(14)	(15)	(16)	(17)	(18)	
本島北部																		
伊江村	3,962	1	5,500	3,962										1	5,500	3,962	100.0	沖縄本島より海底送水
本部町	21	1		21										1	0	21	100.0	沖縄本島より海底送水
小計	3,983	2	5,500	3,983										2	5,500	3,983	100.0	
本島中部																		
うるま市	365	1	710	365							1	0	0	2	710	365	100.0	沖縄本島より海底送水
南城	210	1	226	210							2	10,052	500	3	226	210	100.0	沖縄本島より海底送水
小計	575	2	936	575							3	10,052	500	5	936	575	100.0	
本島周辺離島																		
伊平屋島	997				1	1,072	993							1	1,072	993	99.6	
野南島	80					83	84							0	83	84	105.0	伊平屋島より送水 (輸送施設)
計	1,077				1	1,155	1,077							1	1,155	1,077	100.0	
伊是名村	1,260				1	1,254	1,260							1	1,254	1,260	100.0	
栗国村	641				1	750	641							1	750	641	100.0	
渡名喜村	295				1	295	295							1	295	295	100.0	
盛間味島	534				1	485	534							1	485	534	100.0	
阿嘉島	230				1	207	230							1	207	230	100.0	
慶留間島	46					53	46							0	53	46	100.0	阿嘉島より送水 (輸送施設)
計	810				2	745	810							2	745	810	100.0	
渡嘉敷島	651				1	695	651	1	0	0				2	695	651	100.0	
前島	1													0	0	0	-	
計	652				1	695	651	1	0	0				2	695	651	99.8	
久米島	6,708	1	10,981	6,708										2	10,981	6,708	100.0	
興武島	30		132	30										0	132	30	100.0	久米島より送水 (輸送施設)
才一ハ島	9		117	9										0	117	9	100.0	興武島より海底送水
計	6,747	1	11,230	6,747										2	11,230	6,747	100.0	
北大東村	538				1	742	538							1	742	538	100.0	
南大東村	1,226				1	1,407	1,191							1	1,407	1,191	97.1	
小計	13,246	1	11,230	6,747	9	4,744	6,463	2	0	0	0	0	0	12	15,974	13,210	99.7	

※ 本島北部地域、中部地域は全て本島から海底送水管で繋がっている離島である。

ウ 離島別水道普及状況(明細)

市町村名	島名	行政区域内総人口		上水道		簡易水道		専用				水				普及率		飲料水供給施設		備考		
		(1)人	(2)箇所数	計画		計画		自己完備のみによる		左記以外のもの		現在		現在		計	箇所数	計	箇所数			
				総人口	総人口	総人口	総人口	箇所数	箇所数	箇所数	箇所数	箇所数	箇所数	箇所数	箇所数						箇所数	箇所数
宮古島市	宮古島	47,240	1	56,790	47,260			1	223	18	3	37	18	5	57,013	47,278	100.1					
	池間島	204		宮古島市に含む	21									0	宮古島市に含む	21	10.3			宮古島より海底送水		
	大神島	23		宮古島市に含む	195									0	宮古島市に含む	195	847.8			宮古島より海底送水		
	菜間島	149		宮古島市に含む	143									0	宮古島市に含む	143	96.0			宮古島より海底送水		
	伊良部島	4,651		宮古島市に含む	4,579									0	宮古島市に含む	4,579	98.5			宮古島より送水(橋梁送水)		
	下地島	88		宮古島市に含む	96									0	宮古島市に含む	96	109.1			伊良部島より送水		
	計	52,355	1	56,790	52,294			1	223	18	3	37	18	5	57,013	47,278	100.1					
	多良間村	1,046				1	1,730	1,008						1	1,730	1,008	96.4					
	水納島	4												0	0	0	0.0			1	55	4
	計	1,050				1	1,730	1,008						1	1,730	1,008	96.0			1	55	4
小計		53,405	1	56,790	52,294	1	1,730	1,008	1	223	18	3	37	6	58,743	53,320	99.8			1	55	4
八重山																						
石垣市	石垣島	47,265	1	48,500	47,265									4	48,500	47,265	100.0					
竹富町	竹富島	321				1	357	321						1	107	80	100.0			石垣島より海底送水(分水)		
	西表島	2,003					2,310	1,981						0	2,310	1,981	98.9					
	鳩間島	55					60	55						0	60	55	100.0			西表島より海底送水		
	由布島	9					10	9						0	10	9	100.0					
	小浜島	745					670	745						0	670	745	100.0			西表島より海底送水		
	黒島	221					212	221						0	212	221	100.0			新原島(土地)より海底送水		
	新城島(上地)	8					11	8						0	11	8	100.0			西表島より海底送水		
	新城島(下地)	2					1	2						0	1	2	100.0			新原島(土地)より海底送水		
	波照間島	457					498	457						0	498	457	100.0					
	嘉弥真島	1					1	0						0	1	0	0.0					
計		3,822				1	4,130	3,799					1	4,130	3,799	99.4						
与那国町	与那国島	1,628				1	1,770	1,628					1	1,770	1,628	100.0						
小計		52,715	1	48,500	47,265	2	5,900	5,427	3	223	18	10,196	80	9	54,400	52,692	100.0			1	55	4
合計		123,924	7	122,956	110,864	12	12,374	12,898	6	107	18	12,196	598	34	135,553	123,780	99.9			1	55	4

(6)水道普及状況の推移

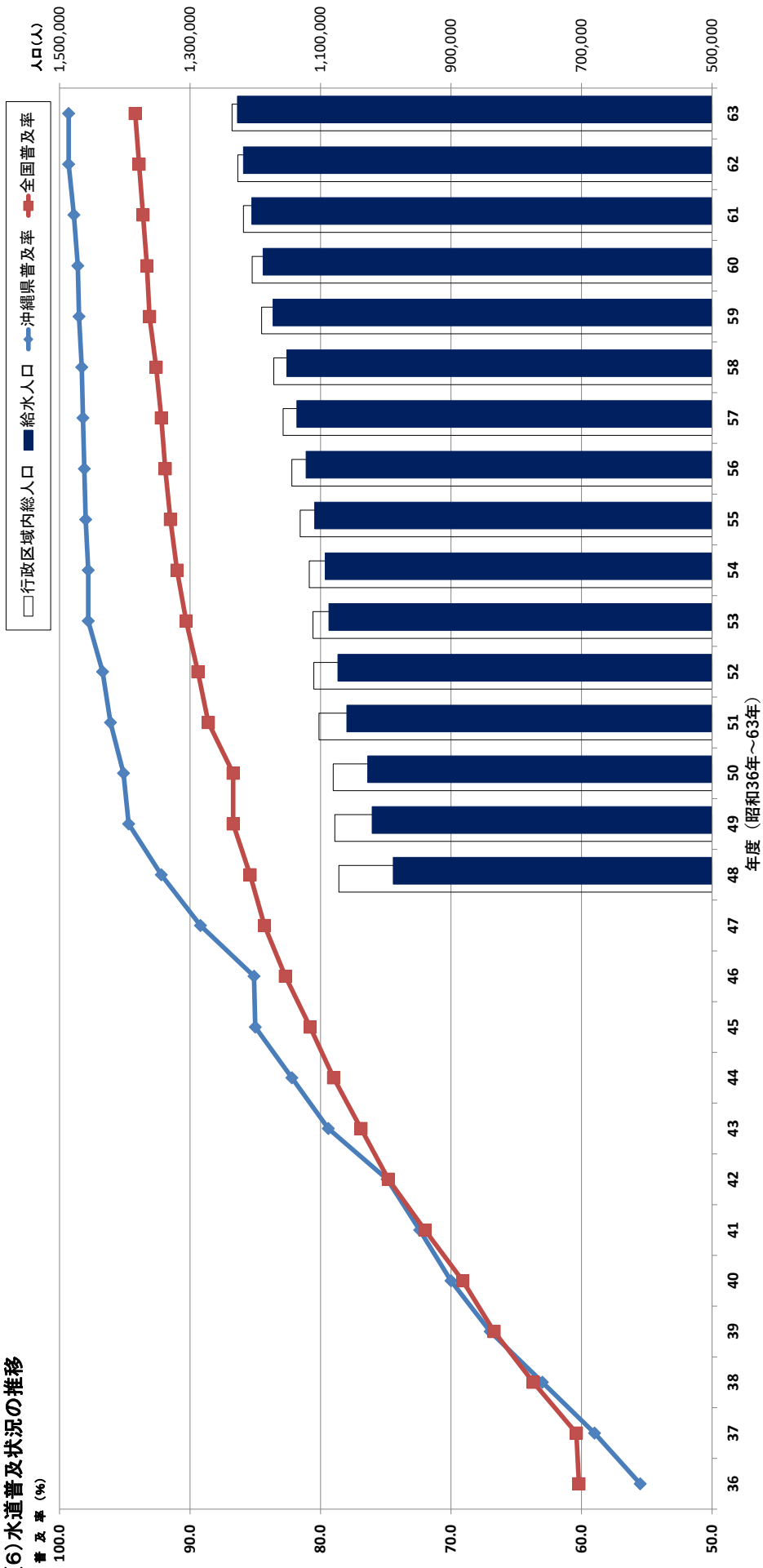

年度	36	37	38	39	40	41	42	43	44	45	46	47	48	49	50	51	52	53	54	55	56	57	58	59	60	61	62	63
沖繩県普及率 (%)	55.5	59.0	63.0	67.0	70.0	72.4	74.9	79.4	82.2	85.0	85.1	89.2	92.2	94.7	95.1	96.1	96.7	97.8	97.8	98.0	98.1	98.2	98.3	98.5	98.6	98.9	99.3	99.3
全国普及率 (%)	60.2	60.4	63.7	66.7	69.1	72.0	74.8	76.9	79.0	80.8	82.7	84.3	85.4	86.7	86.7	88.6	89.4	90.3	91.0	91.5	91.9	92.2	92.6	93.1	93.3	93.6	93.9	94.2
行政区域内 総人口 (人)													1,071,977	1,078,049	1,080,608	1,102,327	1,110,275	1,111,591	1,117,211	1,131,165	1,144,001	1,157,359	1,171,666	1,190,341	1,204,720	1,218,028	1,226,690	1,235,695
給水人口 (人)													988,525	1,020,861	1,027,608	1,059,862	1,073,465	1,087,067	1,109,056	1,122,070	1,136,215	1,151,720	1,172,792	1,188,008	1,205,235	1,218,026	1,227,334	

(6)水道普及状況の推移

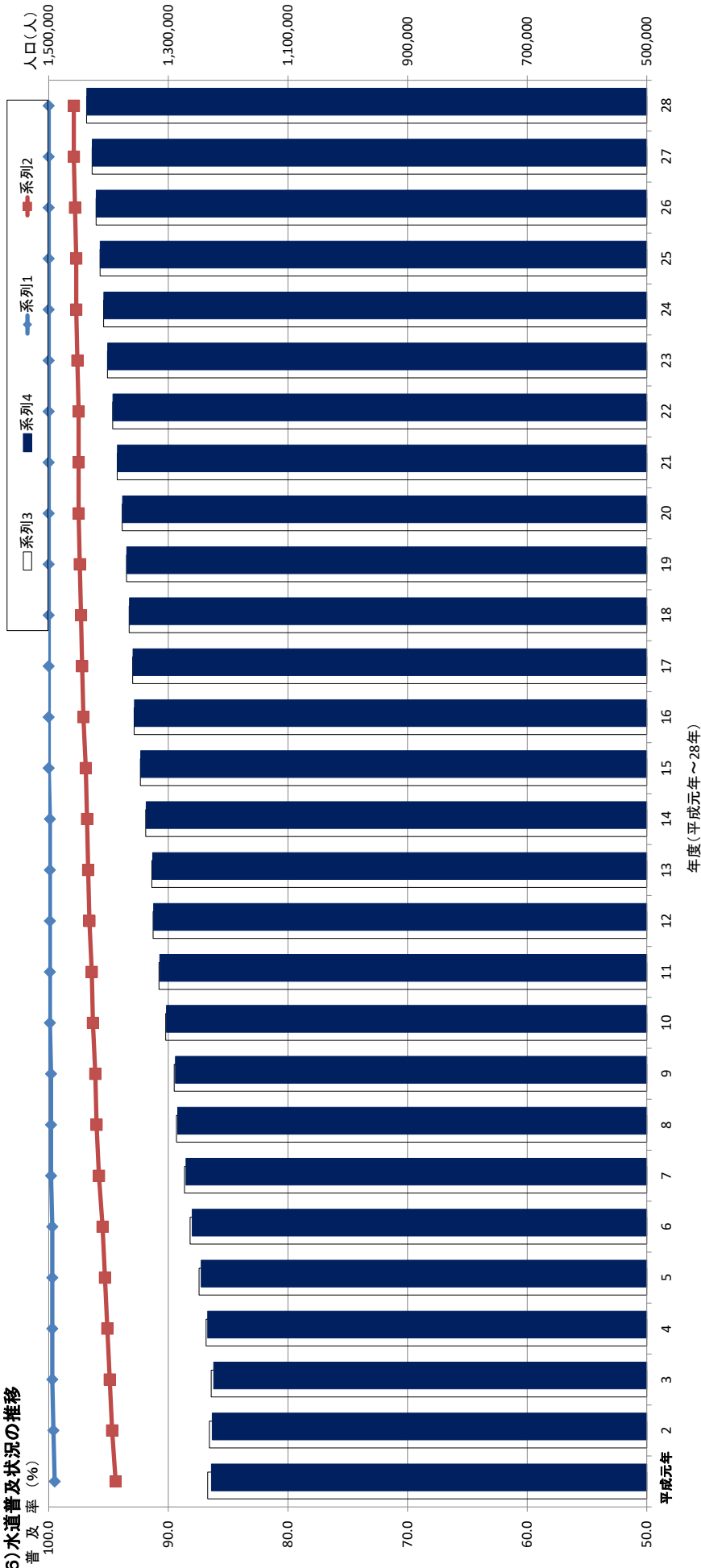

(6)水道普及状況の推移

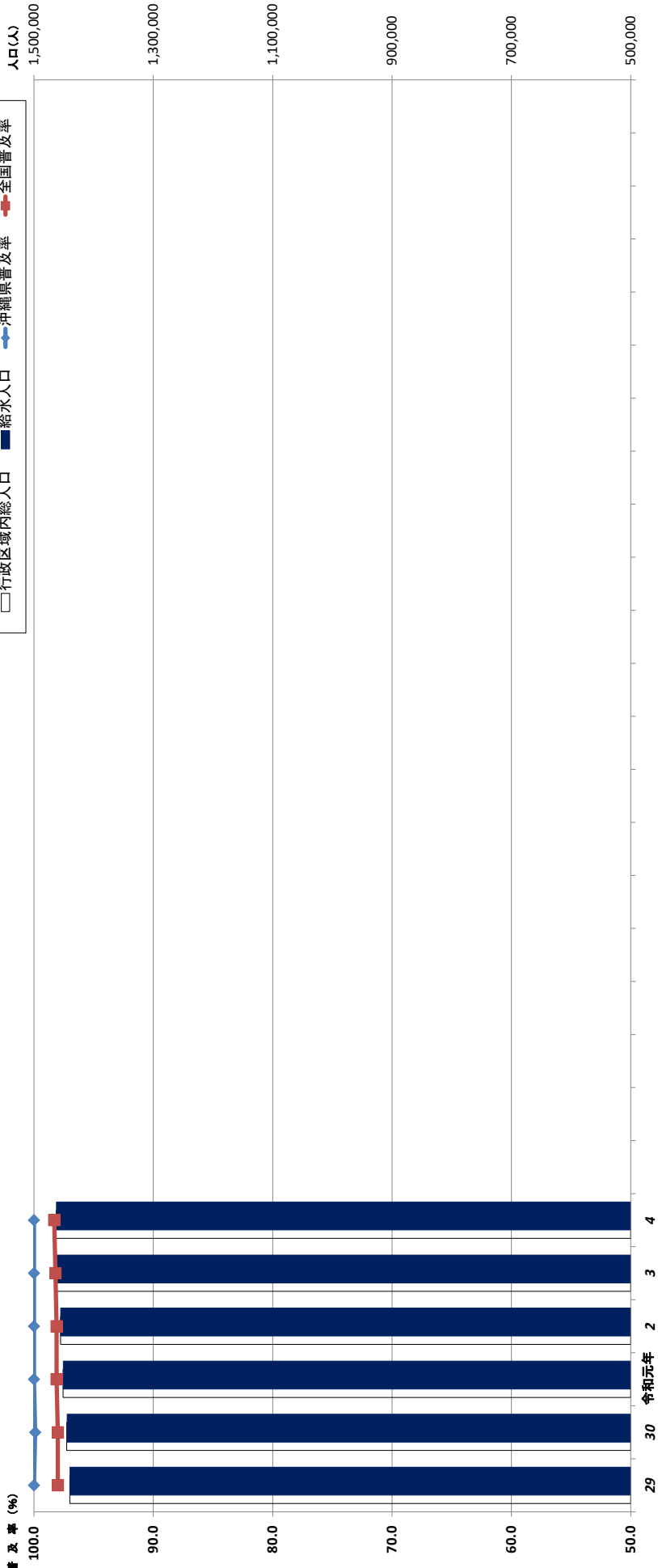

年度 (平成29年～令和4年)

年度	29	30	令和元年	2	3	4														
沖縄県普及率 (%)	100.0	99.9	100.0	100.0	100.0	100.0														
全国普及率 (%)	98.0	98.0	98.1	98.1	98.2	98.3														
行政区域内 総人口 (人)	1,439,997	1,445,013	1,451,215	1,455,425	1,464,801	1,462,870														
給水人口 (人)	1,439,634	1,444,262	1,450,863	1,455,126	1,464,607	1,462,211														

(7) 年度別給水人口及び給水量の推移

種類別	昭和		年度別 単位	平成		平均 元年	2	3	4	5	6	7	8	9												
	48	49		50	51		52	53	54	55	56	57	58	59	60	61	62	63								
行政区域内総人口	人	1,071,977	1,078,049	1,080,608	1,102,327	1,110,275	1,111,591	1,117,211	1,131,165	1,144,001	1,157,959	1,171,666	1,190,341	1,204,720	1,218,028	1,226,690	1,235,695	1,234,155	1,228,347	1,236,829	1,248,545	1,263,579	1,272,922	1,286,366	1,290,152	
箇所数	ヶ	29	28	29	29	30	30	30	30	29	29	29	29	29	29	29	30	31	31	31	31	31	31	31	31	31
上給水人口	人	853,602	883,621	901,020	940,076	988,140	974,074	988,205	1,005,537	1,026,996	1,052,157	1,068,331	1,089,359	1,104,825	1,127,049	1,141,346	1,155,849	1,171,793	1,174,943	1,176,542	1,186,326	1,198,809	1,223,206	1,235,866	1,240,284	
一日あたり	最大	277,202	318,606	391,249	383,838	404,134	425,257	436,815	452,494	433,018	433,066	459,150	465,640	488,832	502,862	531,357	529,193	511,677	535,250	527,845	539,635	549,567	508,707	551,176	575,765	565,294
一日あたり	平均	229,307	271,736	324,659	325,954	330,362	366,784	386,413	386,437	345,894	375,869	405,349	410,542	430,731	441,718	450,724	452,471	442,319	466,348	453,568	469,992	475,732	478,288	478,253	486,316	489,799
一日あたり	最大	325	361	434	408	442	424	442	450	442	428	430	427	442	446	466	458	437	455	448	455	458	419	451	466	456
一日あたり	平均	269	308	360	347	345	338	391	384	337	347	379	377	390	392	395	391	377	385	396	397	394	391	394	394	395
箇所数	ヶ	200	198	184	168	156	151	146	143	138	133	125	125	113	112	106	102	83	76	57	56	56	56	56	56	52
簡易給水人口	人	134,923	137,090	126,438	119,606	115,325	112,869	104,411	103,417	94,963	83,956	83,255	83,284	83,075	78,186	76,680	71,485	56,038	51,593	47,593	47,810	46,189	47,011	47,238	48,336	47,747
一日あたり	最大	32,153	35,061	35,975	34,784	39,533	46,130	41,342	44,515	44,446	33,012	31,893	32,278	33,470	34,743	34,154	31,948	27,948	27,615	26,706	26,629	26,621	26,626	25,483	25,958	26,250
一日あたり	平均	28,499	29,489	29,581	31,112	31,342	32,069	32,548	32,755	33,189	25,625	25,944	27,357	27,790	29,032	28,637	27,769	22,700	21,217	20,705	21,481	21,767	21,824	20,230	20,923	20,263
一日あたり	最大	238	256	285	291	343	409	396	430	468	378	383	388	403	444	445	447	483	535	561	557	576	540	537	550	
一日あたり	平均	211	215	226	260	272	284	311	317	349	305	312	328	335	371	373	388	405	411	435	449	471	464	428	433	424
箇所数	ヶ	229	226	213	197	186	181	176	173	167	162	154	154	142	141	135	132	114	107	88	87	87	87	87	87	83
給水人口	人	988,525	1,020,711	1,027,458	1,059,682	1,073,465	1,086,943	1,092,616	1,108,954	1,121,959	1,136,113	1,151,586	1,172,643	1,187,900	1,205,236	1,218,026	1,227,334	1,227,831	1,226,536	1,224,135	1,234,136	1,244,998	1,259,994	1,270,444	1,284,202	1,288,031
一日あたり	最大	309,355	353,667	427,224	418,622	443,667	471,387	478,157	497,009	477,464	466,078	491,043	497,918	522,302	537,405	565,511	561,141	539,625	562,865	554,551	566,264	576,188	535,333	576,659	601,723	591,544
一日あたり	平均	257,806	301,225	354,240	357,066	361,704	398,853	418,961	419,192	379,083	401,494	431,293	437,899	458,521	470,750	479,361	480,240	465,019	487,565	474,273	491,473	497,499	500,112	498,483	507,239	510,062
※基地用水 (1日あたり平均給水量)	m ³	31,707	25,944	11,930	9,945	3,962	3,090	2,838	2,392	2,111	2,467	2,831	2,591	2,193	2,808	2,773	3,096	0	0	0	0	0	0	0	0	0
合計 (1日あたり平均給水量)	m ³	289,513	327,169	366,170	367,011	365,666	401,943	421,799	421,584	381,194	403,961	434,124	440,490	460,714	473,558	482,134	483,336	465,019	487,565	474,273	491,473	497,499	500,112	498,483	507,239	510,062

※基地用水は、水道用水供給事業者からの直接給水分である。

(7) 年度別給水人口

種類別	年度別										令和元年	30	29	28	27	26	25	24	23	22	21	20	19	18	17	16	15	14	13	12	11	平成	4		
	10	3																																	
行政区域内総人口	人	1,304,450	1,315,537	1,325,514	1,327,543	1,337,719	1,346,781	1,357,089	1,359,580	1,365,519	1,369,919	1,376,996	1,385,421	1,393,037	1,401,726	1,408,134	1,414,146	1,420,792	1,427,431	1,436,650	1,439,997	1,445,013	1,451,215	1,455,425	1,464,801	1,462,870									
	ヶ所	31	31	31	31	30	30	30	25	25	25	25	25	25	25	25	25	25	25	25	25	25	26	26	26	26	26								
	ヶ所	31	31	31	31	30	30	30	25	25	25	25	25	25	25	25	25	25	25	25	25	25	26	26	26	26	26								
上給水人口	人	1,254,475	1,265,491	1,276,090	1,278,156	1,289,825	1,299,049	1,309,389	1,317,582	1,323,663	1,328,744	1,336,116	1,344,833	1,352,665	1,361,955	1,368,570	1,374,802	1,383,520	1,390,081	1,401,490	1,414,604	1,419,886	1,426,808	1,431,139	1,440,720	1,439,513									
	ヶ所	31	31	31	31	30	30	30	25	25	25	25	25	25	25	25	25	25	25	25	25	25	26	26	26	26									
	ヶ所	31	31	31	31	30	30	30	25	25	25	25	25	25	25	25	25	25	25	25	25	25	26	26	26	26									
水道	一最大	575,183	587,208	558,577	572,067	576,802	578,633	578,320	567,572	566,237	562,166	541,685	544,213	552,149	591,659	579,781	551,362	567,972	543,924	525,809	555,105	581,659	571,141	562,430	563,099	572,366									
	一日当り	505,427	498,348	499,285	499,989	490,776	493,508	482,337	494,128	494,757	489,900	485,630	485,684	483,395	482,022	479,940	482,849	481,227	484,432	498,880	499,404	499,902	501,784	501,285	497,243	501,115									
	ヶ所	403	394	391	391	380	380	368	375	374	369	363	361	357	354	351	348	348	348	351	353	352	352	350	345	348									
簡易水道	一最大	459	464	438	448	447	445	442	431	428	423	405	405	408	434	424	401	411	391	375	392	410	400	393	391	398									
	一日当り	403	394	391	391	380	380	368	375	374	369	363	361	357	354	351	348	348	348	351	353	352	352	350	345	348									
	ヶ所	49	46	45	41	36	36	36	34	33	33	33	33	33	33	33	33	32	32	23	16	16	16	16	16	15									
給水人口	人	48,618	48,764	48,392	48,013	47,182	47,030	47,003	41,440	41,223	40,652	40,382	40,134	39,936	39,351	39,153	38,983	36,978	37,007	34,853	25,014	24,357	24,038	23,970	23,869	22,680									
	ヶ所	49	46	45	41	36	36	36	34	33	33	33	33	33	33	33	33	32	32	23	16	16	16	16	16	15									
	ヶ所	49	46	45	41	36	36	36	34	33	33	33	33	33	33	33	33	32	32	23	16	16	16	16	16	15									
給水量	一最大	26,020	25,404	25,921	26,834	25,620	25,641	24,999	23,425	24,624	24,271	23,827	23,878	23,011	23,384	22,771	22,875	21,171	21,464	30,014	17,977	15,911	16,286	17,144	15,509	16,712									
	一日当り	20,631	20,550	20,772	20,855	20,718	21,060	20,857	18,906	19,085	18,822	18,503	18,767	17,908	18,106	17,799	18,525	17,389	17,388	15,658	11,988	10,972	11,719	11,934	11,781	12,003									
	ヶ所	595	521	536	559	543	545	539	565	597	597	590	595	595	594	582	587	573	580	861	719	653	678	715	650	737									
合計	一最大	601,203	612,612	584,498	598,901	602,422	604,274	603,319	590,997	590,861	586,437	565,512	568,091	575,160	615,043	602,552	574,237	589,143	565,388	555,823	573,082	597,570	587,427	579,574	578,608	589,078									
	一日当り	525,058	518,898	520,057	520,844	511,494	514,568	503,194	513,034	513,842	508,722	504,133	504,451	501,302	500,127	497,739	501,374	498,616	501,820	514,538	511,392	510,874	513,503	513,219	509,024	513,118									
	ヶ所	0	0	0	0	0	0	0	0	0	0	0	0	0	0	0	0	0	0	0	0	0	0	0	0	0	0								
※基地用水 (1日当たり平均給水量)	ヶ所	80	77	76	72	66	66	66	59	58	58	58	58	58	58	58	58	57	57	48	42	42	42	42	41	41									
合計 (1日当たり平均給水量)	人	1,303,093	1,314,255	1,324,482	1,326,169	1,337,007	1,346,079	1,356,392	1,359,022	1,364,886	1,369,396	1,376,498	1,384,967	1,392,601	1,401,306	1,407,723	1,413,785	1,420,498	1,427,088	1,436,343	1,439,618	1,444,243	1,450,846	1,455,109	1,464,589	1,462,193									
	ヶ所	80	77	76	72	66	66	66	66	59	58	58	58	58	58	58	58	57	57	48	42	42	42	42	41	41									
	ヶ所	80	77	76	72	66	66	66	66	59	58	58	58	58	58	58	58	57	57	48	42	42	42	42	41	41									

※基地用水は、水道用水供給事業者からの直接給水である。

(8) 市町村別基地給水量の推移 (一日平均給水量)

(単位: m)

	平成 15	16	17	18	19	20	21	22	23	24	25	26	27	28	29	30	令和 元年	2	3	4
那覇市	1,422	1,342	1,436	1,371	1,463	1,458	1,346	1,355	1,275	1,273	1,208	1,271	1,207	1,241	1,329	1,322	1,384	1,337	1,281	1,155
うるま市 (旧具志川市)	2,177	2,081	2,613	2,703	2,423	2,405	2,339	2,235	2,092	1,701	1,336	1,241	1,547	1,539	1,810	1,581	1,676	1,605	1,673	1,796
宜野湾市	2,276	2,027	1,186	1,827	1,814	1,981	1,918	2,264	1,708	1,774	1,920	1,900	2,059	2,162	2,157	2,133	2,234	2,499	2,516	2,639
浦添市	2,219	2,045	2,143	2,178	2,060	1,943	2,025	2,026	2,091	1,995	1,944	1,826	1,734	1,683	1,616	1,714	2,309	2,025	1,791	1,605
名護市	954	514	555	450	539	797	706	643	543	693	874	894	742	722	790	897	879	1,005	1,046	1,158
糸満市	55	51	51	51	44	39	36	37	39	39	44	33	35	34	32	32	31	33	33	32
沖縄市	8,812	8,135	7,750	8,806	9,279	7,715	8,504	8,715	8,123	8,493	8,590	8,626	9,280	7,754	6,000	6,184	6,138	6,038	6,319	5,407
伊江村	22	13	7	9	6	6	6	9	10	6	10	11	12	8	9	12	8	20	14	17
うるま市 (旧勝連町)	444	412	-	-	-	-	-	-	-	-	-	-	-	-	-	-	-	-	-	-
読谷村	453	516	346	347	495	515	591	547	552	417	204	199	200	265	239	214	229	234	274	299
嘉手納町	3,308	3,109	2,943	3,397	3,597	2,969	3,318	3,439	3,180	3,377	3,432	3,462	3,734	3,047	2,291	2,410	2,392	2,314	2,473	2,078
北谷町	3,831	3,521	3,447	3,623	3,859	3,362	3,846	3,680	3,550	3,741	3,744	3,675	3,836	3,155	2,492	2,605	2,578	3,381	4,608	2,906
北中城村	2,028	1,768	1,859	1,596	1,669	1,671	1,660	1,203	1,310	1,369	1,320	1,228	1,155	995	958	996	880	1,034	1,009	1,017
南城市 (旧知念村・佐敷町)	100	87	84	82	85	86	82	85	73	74	78	80	85	83	74	71	68	79	76	76
金武町	1,478	1,189	1,563	1,530	1,390	1,487	1,606	1,668	1,580	1,485	1,593	1,667	1,642	1,765	1,924	2,059	1,944	2,035	1,933	2,134
南 水道企業団	111	107	81	80	73	82	80	90	73	84	78	73	78	72	70	75	74	69	75	56
恩納村	-	-	-	-	-	41	39	36	36	30	32	37	35	34	36	37	30	31	31	36
久米島町	-	-	-	-	-	-	-	-	-	-	-	-	-	0	0	0	0	0	0	0
宮古島市														38	33	30	107	132	134	151
与那国町	-	-	-	-	-	-	-	-	-	-	-	-	-	-	72	74	73	67	10	68
小計	29,690	26,917	26,064	28,050	28,796	26,557	28,102	28,032	26,235	26,551	26,407	26,223	27,382	24,597	21,932	22,446	23,034	23,938	25,296	22,630
沖縄県企業局	0	0	0	0	0	0	0	0	0	0	0	0	0	0	0	0	0	0	0	0
合計	29,690	26,917	26,064	28,050	28,796	26,557	28,102	28,032	26,235	26,551	26,407	26,223	27,382	24,597	21,932	22,446	23,034	23,938	25,296	22,630

(自衛隊基地への給水量も計上)

令和4年度 現在給水人口と水道普及率

(令和5年3月31日現在 単位:人)

都道府県名	総人口 (A)	現在給水人口				普及率 B/A(%)
		上水道	簡易水道	専用水道	合計(B)	
北海道	5,114,809	4,722,260	289,437	16,158	5,027,855	98.3
青森	1,189,627	1,142,056	25,884	3,023	1,170,963	98.4
岩手	1,177,487	1,087,300	21,854	4,988	1,114,142	94.6
宮城	2,246,056	2,226,293	2,524	744	2,229,561	99.3
秋田	918,387	782,136	60,624	2,998	845,758	92.1
山形	1,035,555	1,005,395	20,047	186	1,025,628	99.0
福島	1,775,060	1,606,680	54,982	4,299	1,665,961	93.9
茨城	2,828,848	2,664,463	26,700	5,063	2,696,226	95.3
栃木	1,922,735	1,826,870	3,667	20,232	1,850,769	96.3
群馬	1,924,139	1,845,741	66,990	2,024	1,914,755	99.5
埼玉	7,328,073	7,301,451	4,371	6,041	7,311,863	99.8
千葉	6,269,572	5,954,846	5,880	42,825	6,003,551	95.8
東京	14,061,828	14,026,502	11,515	23,485	14,061,502	100.0
神奈川	9,222,108	9,196,420	14,346	4,806	9,215,572	99.9
新潟	2,135,036	2,039,279	83,435	2,700	2,125,414	99.5
富山	1,009,050	921,090	21,774	3,199	946,063	93.8
石川	1,111,480	1,070,657	23,920	4,978	1,099,555	98.9
福井	755,510	687,787	41,032	956	729,775	96.6
山梨	808,468	711,056	80,989	4,691	796,736	98.5
長野	2,006,353	1,900,993	84,460	1,606	1,987,059	99.0
岐阜	1,933,019	1,775,646	56,060	4,190	1,835,896	95.0
静岡	3,561,252	3,461,681	51,521	14,123	3,527,325	99.0
愛知	7,475,630	7,451,535	8,657	10,648	7,470,840	99.9
三重	1,766,053	1,749,930	8,019	2,020	1,759,969	99.7
滋賀	1,411,189	1,388,650	13,624	5,567	1,407,841	99.8
京都	2,546,825	2,528,726	10,666	1,731	2,541,123	99.8
大阪	8,770,650	8,768,273	0	1,937	8,770,210	100.0
兵庫	5,378,405	5,352,772	17,863	1,199	5,371,834	99.9
奈良	1,307,906	1,284,163	14,414	249	1,298,826	99.3
和歌山	910,486	855,544	36,755	1,325	893,624	98.1
鳥取	543,210	493,457	36,286	2,578	532,321	98.0
島根	650,900	616,698	16,238	464	633,400	97.3
岡山	1,850,206	1,789,896	44,902	2,587	1,837,385	99.3
広島	2,761,025	2,611,308	9,978	7,246	2,628,532	95.2
山口	1,301,688	1,212,607	10,508	4,138	1,227,253	94.3
徳島	697,733	643,476	22,043	12,740	678,259	97.2
香川	926,866	917,648	2,988	3	920,639	99.3
愛媛	1,320,198	1,197,928	21,068	20,472	1,239,468	93.9
高知	675,090	573,593	61,707	5,080	640,380	94.9
福岡	5,101,390	4,794,464	13,690	87,231	4,895,385	96.0
佐賀	803,055	759,123	8,641	1,092	768,856	95.7
長崎	1,270,358	1,222,639	22,911	12,370	1,257,920	99.0
熊本	1,709,733	1,439,081	74,272	16,616	1,529,969	89.5
大分	1,098,383	987,116	15,184	8,369	1,010,669	92.0
宮崎	1,048,688	992,651	31,828	1,843	1,026,322	97.9
鹿児島	1,581,634	1,482,681	45,816	16,153	1,544,650	97.7
沖縄	1,462,871	1,437,909	23,267	18	1,461,194	99.9
合計	124,704,624	120,508,470	1,623,337	396,991	122,528,798	98.3
令和3年度	125,177,460	120,874,440	1,666,833	362,430	122,903,703	98.2

(注)東日本大震災による被災地等の算出方法については、別添資料「令和4年度水道の種類」を参照。

(10) 水道事業者、水道用水供給事業者一覧

ア 水道事業者等一覧表

(令和5年3月31日時点)

No	事業種別	事業名	給水地域	認可所管	用水供給受水の有無	離島の給水の有無
1	用水供給	沖縄県水道用水供給事業	-	厚生労働省	-	○(一部)
2	上水道	那覇市水道事業	那覇市	厚生労働省	○	×
3	上水道	名護市水道事業	名護市	厚生労働省	○(一部)	×
4	上水道	本部町水道事業	本部町	沖縄県	○(一部)	○(一部)
5	上水道	宜野湾市水道事業	宜野湾市	厚生労働省	○	×
6	上水道	石垣市水道事業	石垣市	沖縄県	×	○
7	上水道	浦添市水道事業	浦添市	厚生労働省	○	×
8	上水道	南部水道企業団水道事業	南風原町・八重瀬町	厚生労働省	○(一部)	×
9	上水道	嘉手納町水道事業	嘉手納町	沖縄県	○	×
10	上水道	西原町水道事業	西原町	沖縄県	○	×
11	上水道	読谷村水道事業	読谷村	沖縄県	○	×
12	上水道	うるま市水道事業	うるま市	厚生労働省	○	○(一部)
13	上水道	北谷町水道事業	北谷町	沖縄県	○	×
14	上水道	与那原町水道事業	与那原町	沖縄県	○	×
15	上水道	中城村水道事業	中城村	沖縄県	○	×
16	上水道	糸満市水道事業	糸満市	厚生労働省	○	×
17	上水道	伊江村水道事業	伊江村	沖縄県	○(一部)	○
18	上水道	豊見城市水道事業	豊見城市	厚生労働省	○	×
19	上水道	宮古島市水道事業	宮古島市	沖縄県	×	○
20	上水道	北中城村水道事業	北中城村	沖縄県	○	×
21	上水道	南城市水道事業	南城市	沖縄県	○	○(一部)
22	上水道	沖縄市水道事業	沖縄市	厚生労働省	○	×
23	上水道	恩納村水道事業	恩納村	沖縄県	○	×
24	上水道	宜野座村水道事業	宜野座村	沖縄県	×	×
25	上水道	金武町水道事業	金武町(伊芸地区を除く)	沖縄県	○(一部)	×
26	簡易水道	金武町伊芸簡易水道事業	金武町伊芸地区	沖縄県	×	×
27	上水道	久米島町水道事業	久米島町	沖縄県	×	○
28	上水道	今帰仁村水道事業	今帰仁村	沖縄県	○(一部)	○(一部)
29	簡易水道	国頭村簡易水道事業	国頭村	沖縄県	×	×
30	簡易水道	大宜味村簡易水道事業	大宜味村	沖縄県	×	×
31	簡易水道	東村簡易水道事業	東村	沖縄県	×	×
32	簡易水道	伊平屋村簡易水道事業	伊平屋村	沖縄県	×	○
33	簡易水道	伊是名村簡易水道事業	伊是名村	沖縄県	○	○
34	簡易水道	渡嘉敷村簡易水道事業	渡嘉敷村	沖縄県	×	○
35	簡易水道	座間味村簡易水道事業	座間味村	沖縄県	○(一部)	○
36	簡易水道	粟国村簡易水道事業	粟国村	沖縄県	○	○
37	簡易水道	渡名喜村簡易水道事業	渡名喜村	沖縄県	×	○
38	簡易水道	南大東村簡易水道事業	南大東村	沖縄県	○	○
39	簡易水道	北大東村簡易水道事業	北大東村	沖縄県	○	○
40	簡易水道	多良間村簡易水道事業	多良間村	沖縄県	×	○
41	簡易水道	竹富町簡易水道事業	竹富町	沖縄県	×	○
42	簡易水道	与那国町簡易水道事業	与那国町	沖縄県	×	○

イ 廃止した水道事業者等一覧表（平成17年度以降）

（令和5年3月31日時点）

No	事業種別	事業名	給水地域	廃止年度	廃止の理由
1	上水道	伊良部町水道事業	伊良部町	平成17年度	市町村合併により、宮古島市（水道事業）に移行。
2	上水道	石川市水道事業	石川市	平成17年度	市町村合併により、うるま市（水道事業）に移行。
3	上水道	与那城町水道事業	与那城町	平成17年度	
4	上水道	勝連町水道事業	勝連町	平成17年度	
5	上水道	玉城村水道事業	玉城村	平成17年度	市町村合併により、南城市（水道事業）に移行。
6	簡易水道	知念村西部簡易水道事業	知念村西部地区	平成17年度	
7	簡易水道	知念村東部簡易水道事業	知念村東部地区	平成17年度	
8	簡易水道	今帰仁村謝名簡易水道事業	今帰仁村謝名地区	平成18年度	今帰仁村諸志簡易水道事業と事業統合。
9	簡易水道	金武町屋嘉簡易水道事業	金武町屋嘉地区	平成26年度	金武町水道事業と事業統合。
10	簡易水道	本部町塩川簡易水道事業	本部町塩川地区	平成28年度	本部町水道事業と事業統合。
11	簡易水道	座間味村座間味簡易水道事業	座間味村座間味地区	平成28年度	2事業統合し、座間味村簡易水道事業を創設。
12	簡易水道	座間味村阿嘉・慶留間簡易水道事業	座間味村阿嘉・慶留間地区	平成28年度	
13	簡易水道	石垣市簡易水道事業	石垣市野底地区 他	平成28年度	石垣市水道事業と事業統合。
14	簡易水道	竹富町竹富簡易水道事業	竹富町竹富（島）地区	平成28年度	7事業統合し、竹富町簡易水道事業を創設。
15	簡易水道	竹富町西表東部第1区簡易水道事業	竹富町西表東部第1区	平成28年度	
16	簡易水道	竹富町波照間簡易水道事業	竹富町波照間（島）地区	平成28年度	
17	簡易水道	竹富町西表西部簡易水道事業	竹富町西表西部地区	平成28年度	
18	簡易水道	竹富町上原簡易水道事業	竹富町上原地区	平成28年度	
19	簡易水道	竹富町西表東部第2区簡易水道事業	竹富町西表東部第2区	平成28年度	
20	簡易水道	竹富町舟浮簡易水道事業	竹富町舟浮地区	平成28年度	
21	簡易水道	国頭村西海岸地区簡易水道事業	国頭村西海岸地区	平成29年度	5事業統合し、国頭村簡易水道事業を創設。
22	簡易水道	国頭村辺土名簡易水道事業	国頭村辺土名地区	平成29年度	
23	簡易水道	国頭村奥簡易水道事業	国頭村奥地区	平成29年度	
24	簡易水道	国頭村東海岸地区簡易水道事業	国頭村東海岸地区	平成29年度	
25	簡易水道	国頭村安波簡易水道事業	国頭村安波地区	平成29年度	
26	簡易水道	今帰仁村諸志簡易水道事業	今帰仁村諸志地区	平成29年度	3事業統合し、今帰仁村水道事業を創設。
27	簡易水道	今帰仁村天底簡易水道事業	今帰仁村天底地区	平成29年度	
28	簡易水道	今帰仁村湧川簡易水道事業	今帰仁村湧川地区	平成29年度	
29	簡易水道	名護市源河地区簡易水道事業	名護市源河地区	令和4年度	名護市水道事業と事業統合。

ウ 平成17年度以前に廃止された水道事業一覧（上水道）

No	事業種別	事業名	給水地域
1	上水道	コザ市水道事業	コザ市（現：沖縄市）
2	上水道	美里村水道事業	美里村（現：沖縄市）
3	上水道	本部町謝花水道事業	本部町謝花地区
4	上水道	仲里村水道事業	仲里村（現：久米島町）
5	上水道	具志川村水道事業	具志川村（現：久米島町）

(11) 水道施設等の状況

ア 浄水場一覧

番号	事業種別	事業者名	浄水場名	公称施設能力 (m ³ /日)	浄水方法	高度浄水処理	水源種別	備考
1	用 水 供 給	沖縄県企業局	石川浄水場	165,600	急速ろ過	オゾン処理 粒状活性炭処理	ダム直接 久志1次処理水	
2			名護浄水場	27,000	急速ろ過		ダム直接 ダム放流 表流水(自流)	粉末活性炭処理
3			西原浄水場	160,500	急速ろ過		久志1次処理水	
4			北谷浄水場	180,300	急速ろ過	オゾン処理 粒状活性炭処理	ダム直接 表流水(自流) 久志1次処理水 浅井戸	
				27,000	ベレット処理		浅井戸	
				40,000	膜ろ過	海水淡水化	海水	逆浸透圧(RO)方式
5			久志浄水場	319,100	凝集沈澱		ダム直接 表流水(自流)	1次処理水 (水道用水、工業用水)
6			栗国浄水場	600	膜ろ過	海水淡水化	海水	逆浸透圧(RO)方式
7			北大東浄水場	404	膜ろ過	海水淡水化	海水	逆浸透圧(RO)方式
8			阿嘉浄水場	438	膜ろ過	海水淡水化	海水	逆浸透圧(RO)方式
9	伊是名浄水場	803	膜ろ過	膜処理 (低圧RO膜) 海水淡水化	ダム直接 海水	逆浸透圧(RO)方式		
10	南大東浄水場	725	膜ろ過	海水淡水化	海水	逆浸透圧(RO)方式		

番号	事業種別	事業者名	浄水場名	公称施設能力 (m ³ /日)	浄水方法	高度浄水処理	水源種別	備考
11	上水道	名護市	名護市中央浄水場	18,500	急速ろ過	ペレット処理	ダム直接 ダム放流 湧水	
12			辺野古浄水場	4,500	急速ろ過		ダム直接	粉末活性炭処理
13		本部町	水道管理センター	-	塩素消毒		深井戸	企業局から受水している浄水とブレンド
14			並里浄水場	4,750	普通沈澱		湧水	
15			笹川浄水場	880	急速ろ過		湧水	
16			伊豆味第1浄水場	210	緩速ろ過		湧水	
17			伊豆味第2浄水場	160	緩速ろ過		伏流水	
18		石垣市	石垣浄水場	30,160	緩速ろ過		ダム放流 表流水(自流) 深井戸	
19			吉原浄水場	1,230	緩速ろ過		表流水(自流)	
20			野底浄水場	1,632	緩速ろ過		表流水(自流)	
21		南部水道 企業団	摩文仁浄水場	2,500	緩速ろ過		浅井戸	
22		伊江村	城山浄水場	600	電気透析	電気透析	浅井戸 湧水	企業局から受水している浄水とブレンド
23		宮古島市	袖山浄水場	33,269	緩速ろ過	ペレット処理	浅井戸 湧水	
24			加治道浄水場	4,044	緩速ろ過	〃	浅井戸	
25			伊良部浄水場 (H27.10休止)	3,600	緩速ろ過 膜ろ過	膜処理(低圧RO膜)	浅井戸	緩速ろ過水と膜(低圧RO)処理水をブレンド
26		宜野座村	松田浄水場 (休止中)	500	急速ろ過		ダム直接	粉末活性炭処理
27			福山浄水場	4,800	急速ろ過		ダム直接	粉末活性炭処理
28		金武町	金武浄水場 (休止中)	1,560	緩速ろ過		浅井戸	
29			並里浄水場 (休止中)	937	緩速ろ過		浅井戸	
30			中川浄水場 (休止中)	400	急速ろ過		浅井戸	
31			喜瀬武原浄水場	60	急速ろ過		表流水(自流)	
32			屋嘉浄水場	810	緩速ろ過 急速ろ過		ダム直接 表流水(自流)	
33		久米島町	山城浄水場	2,300	急速ろ過		ダム直接	粉末活性炭処理
34			具志川浄水場	2,700	緩速ろ過		ダム直接	粉末活性炭処理
35			上阿嘉浄水場	140	緩速ろ過		深井戸	
36		今帰仁村	与保城浄水場	2,080	緩速ろ過		浅井戸	
37			仲宗根浄水場	630	緩速ろ過		浅井戸	
38			吉事浄水場	1,130	緩速ろ過		湧水	
39			湧川浄水場	195	緩速ろ過		湧水	

番号	事業種別	事業者名	浄水場名	公称施設能力 (m ³ /日)	浄水方法	高度浄水処理	水源種別	備考
40	簡 易 水 道	国頭村	大川山浄水場	1,890	急速ろ過		ダム放流	
41			辺土名浄水場	977	緩速ろ過		表流水(自流)	
42			奥水源地	110	滅菌処理		伏流水	
43			安波水源地	90	滅菌処理		伏流水	
44			伊部浄水場	178	急速ろ過		伏流水	
45		大宜味村	津波浄水場	2,000	緩速ろ過		表流水(自流) 伏流水	
46		東村	川田浄水場	1,575	緩速ろ過	粒状活性炭処理	ダム直接	
47		金武町伊芸地区	伊芸浄水場	400	緩速ろ過		表流水(自流)	伊芸区管理
48		渡嘉敷村	第三浄水場	660	膜ろ過	生物活性炭処理 膜処理(MF膜)	表流水(自流)	精密膜ろ過方式
49		座間味村	座間味浄水場	570	急速ろ過 膜ろ過	活性炭処理 海水淡水化	ダム直接 浅井戸 海水	逆浸透圧(RO)方式
50		渡名喜村	渡名喜 海水淡水化施設	300	膜ろ過	海水淡水化	海水	逆浸透圧(RO)方式
51		伊平屋村	いへや浄水場	826	急速ろ過	電気透析	ダム直接 浅井戸 深井戸	
52		多良間村	多良間村簡易水道 浄水処理施設	730	緩速ろ過 膜ろ過	ペレット処理 膜処理(低圧RO膜)	浅井戸	緩速ろ過水と膜 (低圧RO)処理水を ブレンド
53		竹富町	西表東部第1区 浄水場	932	緩速ろ過		表流水(自流)	
54			西表東部第2区 浄水場	1,400	緩速ろ過		表流水(自流)	
55			上原第1浄水場	380	緩速ろ過		表流水(自流)	
56			上原第2浄水場	629	緩速ろ過		表流水(自流)	
57			祖納浄水場	174	緩速ろ過		表流水(自流)	
58			白浜浄水場	96	緩速ろ過		表流水(自流)	
58			波照間浄水場	440	膜ろ過	海水淡水化	海水	逆浸透圧(RO)方式
60			舟浮浄水場	55	緩速ろ過		表流水(自流)	
61	与那国町	宇良部浄水場	1,400	緩速ろ過	膜処理(低圧RO膜)	深井戸 湧水	緩速ろ過水と膜 (低圧RO)処理水を ブレンド	

事業種別計

	事業者数	施設数	施設能力合計 (m ³ /日)	浄水方法	高度浄水処理	水源種別
用水供給	1	10	922,470	急速ろ過：4 膜ろ過：6 その他：2	オゾン処理：2 活性炭処理：2 ペレット処理：1 海水淡水化：6 膜処理(海淡以外)：1	ダム直接：5 ダム放流：1 表流水(自流)：3 浅井戸：1 海水：6 久志1次処理水：3
上水道	10	29 (内休止5ヵ所)	124,277	緩速ろ過：18 急速ろ過：9 膜ろ過：1 その他：3	電気透析：1 ペレット処理：3 膜処理(海淡以外)：1	ダム直接：7 ダム放流：2 表流水(自流)：5 伏流水：1 浅井戸：10 深井戸：3 湧水：8
簡易水道	11	22	15,812	緩速ろ過：13 急速ろ過：4 膜ろ過：5 その他：2	活性炭処理：3 電気透析：1 ペレット処理：1 海水淡水化：3 膜処理(海淡以外)：3	ダム直接：3 ダム放流：1 表流水(自流)：11 伏流水：4 浅井戸：3 深井戸：2 湧水：1 海水：3
合計	22	62	1,062,559	緩速ろ過：31 急速ろ過：17 膜ろ過：12 その他：7	オゾン処理：2 活性炭処理：5 電気透析：2 ペレット処理：5 海水淡水化：9 膜処理(海淡以外)：5	ダム直接：15 ダム放流：4 表流水(自流)：19 伏流水：5 浅井戸：13 深井戸：5 湧水：9 海水：9 久志1次処理水：3

イ 海水淡水化施設整備状況

事業者名	浄水施設	計画 給水人口	施設能力 (m ³ /日)	施工年度	総事業費 (千円)	国庫 (千円)	県補助金 (千円)	その他 (千円)	備考
沖縄県企業局	海水淡水化施設 (北谷浄水場)	-	40,000	平成4年度 ～8年度	34,699,943	29,494,948	0	5,204,995	H9.4供用開始
	海水淡水化施設 (粟国浄水場)	-	600	平成28年度 ～29年度	61,771	52,408	191	9,172	H30.3粟国村より 譲受け および一部改良
	海水淡水化施設 (北大東浄水場)	-	404	平成28年度 ～令和元年度	789,296	670,493	797	118,006	R2.3供用開始
	海水淡水化施設 (阿嘉浄水場)	-	438	平成29年度 ～令和2年度	1,484,579	1,261,487	808	222,284	R3.3供用開始
	海水淡水化施設 (伊是名浄水場)	-	803	平成30年度 ～令和5年度	4,523,781	3,823,006	825	699,950	R4.8供用開始 現在整備中(R5.3月時点) 海水と陸水を原水として 処理している
	海水淡水化施設 (南大東浄水場)	-	725	平成28年度 ～令和5年度	1,586,645	1,347,746	825	238,074	R5.2供用開始 現在整備中(R5.3月時点)
	可搬型海水淡水化装置	-	200 (×2台)	平成28年度	131,555	105,243	13,155	13,157	H29.4、2台配備
粟国村	海水淡水化施設 (廃止)	1,200	(400)	昭和60年度 ～61年度	437,017	291,333	48,700	96,984	H16.3廃止
	海水淡水化施設 (譲渡)	1,200	(600)	平成13年度 ～15年度	921,745	614,460	41,557	265,728	H16.4供用開始 H30.3県企業局へ譲渡
座間味村	海水淡水化施設 (座間味浄水場)	-	200	平成23年度 ～25年度	426,108	284,072	21,597	120,439	H26.5供用開始
渡名喜村	海水淡水化施設	700	(240)	昭和60年度 ～61年度	360,237	237,333	39,667	83,237	H16.7廃止
		750	300	平成15年度 ～16年度	914,634	608,076	43,344	263,214	H17.4供用開始
南大東村	海水淡水化施設 (廃止)	1,700	(300)	平成元年度	389,782	258,666	64,667	66,449	H14.4廃止
		1,750	(300)	平成5年度	411,908	274,120	66,606	71,182	H6.4供用開始
		(430)	(430)	平成12年度 ～13年度	957,000	638,000	59,164	259,836	H14.4供用開始 R5.2廃止
北大東村	海水淡水化施設	800	(240)	昭和58年度 ～60年度	662,000	441,333	70,000	150,667	H14.4廃止
		710	(320)	平成12年度 ～15年度	891,000	594,000	55,569	241,431	H14.4供用開始 R2.3廃止
竹富町	海水淡水化施設(廃止)	700	(240)	昭和63年度	240,799	160,000	26,666	54,133	H15.12廃止
	海水淡水化施設 (波照間浄水場)	700	(230)	平成6年度	249,000	160,000	19,424	69,576	H24.11廃止
		640	210	平成14年度 ～17年度	947,073	585,510	29,207	332,356	H16.4供用開始
		230	230	平成23年度 ～24年度	176,565	117,710	9,411	49,444	H25.4供用開始
小計	簡易水道事業者 県企業局 (可搬型)		940		7,984,868	5,264,613	595,579	2,124,676	
			42,970		43,146,015	36,650,088	3,446	6,492,481	
			400		131,555	105,243	13,155	13,157	
合計			44,310		51,262,438	42,019,944	612,180	8,630,314	

※施設能力欄の合計値については、廃止又は未供用施設の能力は合計値に含まれていない。

※()内数値は廃止又は未供用施設の能力

ウ 高度浄水処理施設整備状況

事業者名	浄水場名	処理方式	主な低減処理項目	施設能力 (m ³ /日)	施工年度	総事業費 (千円)	国庫 (千円)	その他 (千円)	備考
沖縄県企業局	北谷浄水場	生物処理 オゾン処理 粒状活性炭処理	トリハロメタン	180,300	昭和63年度 ～平成6年度	17,863,316	13,397,488	4,465,828	
		流動床式晶析軟化法 (ペレット法)	硬度	27,000	平成14年度	1,240,218	930,164	310,054	
	石川浄水場	オゾン処理 粒状活性炭処理	トリハロメタン	165,600	平成21年度 ～26年度	17,242,346	12,931,760	4,310,586	H27年供用開始
名護市	中央浄水場	流動床式晶析軟化法 (ペレット法)	蒸発残留物	10,000	平成9年度	626,934	313,467	313,467	
伊江村	城山浄水場	電気透析法	硝酸性・ 亜硝酸性窒素	600	平成11年度	199,100	132,733	66,367	防衛施設庁関連予算
宮古島市	伊良部浄水場 (H27.10停止)	膜処理(低圧RO膜)	硬度 蒸発残留物 塩素イオン 硝酸性・ 亜硝酸性窒素	3,600	平成10年度 ～11年度	782,405	390,430	391,975	旧伊良部町整備
	袖山浄水場	流動床式晶析軟化法 (ペレット法)	硬度	29,000	平成9年度 ～10年度	1,762,060	864,858	897,202	旧宮古島上水道企業 団整備
	加治道浄水場	流動床式晶析軟化法 (ペレット法)	硬度	5,000	平成11年度	470,820	0	470,820	旧宮古島上水道企業 団整備
宜野座村	福山浄水場	粉末活性炭処理	トリハロメタン	4,800	平成19年度 ～20年度	185,318	92,659	92,659	
	松田浄水場 (休止中)	粉末活性炭処理	トリハロメタン	500	平成20年度	70,682	35,341	353,541	
東村	川田浄水場	粒状活性炭処理	トリハロメタン	1,575	平成14年度 ～19年度	1,620,892	1,458,802	162,090	防衛省関連予算
伊平屋村	いへや浄水場	電気透析法	蒸発残留物 塩素イオン 硬度	826	平成13年度 ～14年度	537,000	358,000	179,000	
渡嘉敷村	第三浄水場	生物活性炭処理 膜処理(MF膜)	トリハロメタン	660	平成16年度	444,098	296,065	148,033	
座間味村	座間味浄水場	活性炭処理	トリハロメタン	570	平成13年度 ～15年度	64,000	42,667	21,333	
多良間村	多良間村 簡易水道 浄水処理施設	流動床式晶析軟化法 (ペレット法) + 膜処理(低圧RO膜)	硬度 蒸発残留物 塩素イオン 硝酸性・ 亜硝酸性窒素	730	平成8年度 ～9年度	495,000	330,000	165,000	
与那国町	宇良部 硬度処理施設	膜処理(低圧RO膜)	硬度 蒸発残留物 塩素イオン 硝酸性・ 亜硝酸性窒素	1,520	平成29年度 ～令和3年 度	809,028	539,352	269,676	

エ 海底送水管施設整備状況

番号	事業種別	事業主体名	送水管布設場所	施設計画		総延長(m)	管種別	口径(m/m)	施工年度	事業費内訳				備考
				計画給水人口	給水量(m ³ /日)					総事業費	調査設計費	海底部工事費	陸上部工事費	
1	上水道	宮古島市(旧宮古島上水道企業団)	宮古島市平良 狩俣～池間島	517	290	2,913 (海底部のみ)	ポリエチレン被覆鋼管	150	昭和46年度	108,842		108,842	左に含む	宮古島と架橋連結
2			宮古島市下地 前浜～来間島	163	340	1,420 (海底部のみ)	ポリエチレン被覆鋼管	125	昭和47～49年度	116,103	9,301	88,150	18,652	宮古島と架橋連結 (送水管は海底送水連結)
3			宮古島市平良 狩俣～大神島	23	30	3,700 (陸上部含む)	ポリエチレンパイプ	75	昭和54～55年度	226,020	5,020	193,000	28,000	
廃止	簡易水道	竹富町	竹富町 西表島～新城(上地・下地)～黒島	746	220	13,045 (海底部のみ)	鋼管	150、125、80	昭和47～49年度	731,597	19,990	618,796	92,811	H28.10一部更新 H30.2全部更新
4			竹富町 西表島～新城上地島～下地島	795	578	6,521	二重鉄線鍍装PE管	75～150	平成27～28年度	1,155,777	39,744	1,116,033		左に含む 基幹改良
5			竹富町 新城上地島～黒島	212	249	6,969	二重鉄線鍍装PE管	150	平成29年度	1,017,225	上に含む	958,716	58,509	基幹改良
廃止			石垣市 新川～竹富島	550	140	4,251 (海底部のみ)	鋼管	150	昭和50～51年度	419,890	10,080	323,000	86,810	R3.2更新
6			石垣市 新川～竹富島	550	140	4,266 (海底部のみ)	特殊PE管	150	令和2年度	771,033	17,600	753,433		左に含む 石垣市より分水
7			竹富町 西表島～小浜島	1,000	400	2,904 (海底部のみ)	鋼管	150	昭和52～53年度	589,650	21,680	310,500	257,470	
8			竹富町 西表島～鳩間島	100	40	6,642 (海底部のみ)	ポリエチレンパイプ	80	昭和54～55年度	286,700	8,370	23,900	39,330	
9			上水道	うるま市(旧勝連町)	うるま市勝連 平敷屋～津堅島	1,600	270	7,308 (陸上部含む)	ビニールライニングガスパイプ	125	昭和47～49年度	303,668	13,750	270,060
10	うるま市与那城・勝連 平安座～浜比嘉島	1,180			306	1,560 (海底部のみ)	ポリエチレン高密度	100	昭和56～57年度	123,768	9,500	79,570	34,698	平安座島と架橋連結 (本島と連結)
廃止	上水道	久米島町(旧仲里村)	久米島町	117	21	555	不明	75	昭和50年度	3,486	118	3,368		左に含む H11.3更新
11			奥武島～オーハ島			555	ポリエチレンパイプ	40	平成10年度	198		198		海底部のみ 基幹改良
12	用水供給	県企業局	本部町 備瀬～伊江島	6,305	1,700	5,226	ポリエチレン被覆鋼管	200	昭和50～51年度	678,118	23,708	588,995	65,415	
13	上水道	今帰仁村	今帰仁村 運天～古宇利島	1,200	255	1,992 (陸上部含む)	鋼管	150	昭和50～51年度	232,312	6,372	146,200	79,740	屋我地島と架橋連結 (本島に連結)
廃止	上水道	南城市(旧知念村)	南城市知念	540	140	6,550	ポリエチレン被覆鋼管	100	昭和52～53年度	303,380	13,680	253,000	36,700	H14.3更新
14			吉富～久高島	270	93	6,603	ポリエチレン高密度	100	平成13年度	332,937	21,612	311,325		左に含む 基幹改良
15	上水道	本部町	本部町 瀬底島～水納島	140	71	4,300 (海底部のみ)	ポリエチレン高密度	75	昭和55年度	235,600	12,300	197,800	25,500	
16			本部町 健堅～瀬底島	1,051	473	725 (陸上部含む)	ポリエチレン高密度	150	昭和56～57年度	217,570	11,800	106,500	99,270	沖縄本島と架橋連結
合計		8事業体	16離島 (指定離島解除島しょ含む)	15,106	5,235	63,604	—	—	—	7,853,874	244,625	6,451,386	942,763	

・施設計画欄の数値は、施設整備時における計画値である。
 ・施設計画及び管延長の合計について、廃止された設備の数値を除いた値となっている。
 ・うるま市浜比嘉島は平成9年、今帰仁村古宇利島は平成17年、本部町瀬底島は昭和61年にそれぞれ指定離島解除されている。

(12) 市町村等水道施設整備に対する補助金交付決定額等一覧表

年度	件数	総事業費 (千円)	補助金			地元負担金 (千円)	備考
			国庫 (千円)	県費 (千円)	計 (千円)		
昭和 28～29	45	24,438	0	19,559	19,559	4,879	県費（琉球政府補助金）
30	32	21,100		15,446	15,446	5,654	県費（琉球政府補助金）
31	56	63,326		52,376	52,376	10,950	〃（米国民政府補助金21,326千円含む）
32	70	151,835		68,226	68,226	83,609	県費（琉球政府補助金）
33	43	105,217		63,794	63,794	41,423	県費（琉球政府補助金）
34	17	86,447		50,461	50,461	35,986	県費（琉球政府補助金）
35	7	21,754		15,763	15,763	5,991	県費（琉球政府補助金）
36	8	28,263		12,813	12,813	15,450	県費（琉球政府補助金）
37	10	35,918		21,270	21,270	14,648	県費（琉球政府補助金）
38	19	135,943		39,487	39,487	96,456	県費（琉球政府補助金）
39	42	471,169		308,916	308,916	162,253	県費（琉球政府補助金）
40	23	219,467		130,528	130,528	88,939	県費（琉球政府補助金）
41	24	223,795		116,464	116,464	107,331	県費（琉球政府補助金）
42	32	311,466		161,588	161,588	149,878	県費（琉球政府補助金）
43	41	346,964		189,588	189,588	157,376	県費（琉球政府補助金）
44	43	353,491		202,694	202,694	150,797	県費（琉球政府補助金）
45	54	343,642		206,239	206,239	137,403	県費（琉球政府補助金）
46	43	330,821	147,667	81,284	228,951	101,870	〃（日本政府援助資金147,667千円含む）
47	48	851,894	520,895		520,895	330,999	復帰後、国庫補助制度に移行する。
48	40	1,328,717	922,229		922,229	406,488	
49	24	1,306,889	968,864		968,864	338,025	
50	26	2,271,801	1,250,411	19,248	1,269,659	1,002,142	県費は、海底送水施設建設に対する県補助金
51	23	2,567,331	1,402,800	20,816	1,423,616	1,143,715	県費は、海底送水施設建設に対する県補助金
52	29	3,687,984	2,049,305	29,041	2,078,346	1,609,638	県費は、海底送水施設建設に対する県補助金
53	35	4,087,214	2,221,654	19,710	2,241,364	1,845,850	県費は、海底送水施設建設に対する県補助金
54	35	5,945,398	3,125,094	29,200	3,154,294	2,791,104	県費は、海底送水施設建設に対する県補助金
55	32	5,210,350	2,787,440	57,671	2,845,111	2,365,239	県費は、海底送水施設建設に対する県補助金
56	37	5,466,184	2,849,036	17,457	2,866,493	2,599,691	県費は、海底送水施設建設に対する県補助金
57	37	5,994,168	3,189,492	16,772	3,206,264	2,787,904	県費は、海底送水施設建設に対する県補助金
58	36	6,107,852	3,259,300	34,000	3,293,300	2,814,552	県費は、海水淡水化及び飲料水供給施設建設に対する補助金
59	33	6,988,457	3,630,433	30,000	3,660,433	3,328,024	県費は、海水淡水化施設建設に対する補助金
60	40	6,498,407	3,529,095	45,480	3,574,575	2,923,832	県費は、海水淡水化施設建設に対する補助金
61	36	8,033,159	4,258,199	55,287	4,313,486	3,719,673	県費は、海水・かん水淡水化施設及びダム建設に対する補助金
62	36	8,857,873	4,309,439	1,618	4,311,057	4,546,816	県費は、ダム建設に対する補助金
63	36	9,572,448	4,675,808	33,936	4,709,744	4,862,704	県費は、かん水淡水化施設及びダム建設に対する補助金

平成元年	36	6,920,483	3,558,632	74,557	3,633,189	3,287,294	県費は、海水・かん水淡水化施設及びダム建設に対する補助金
2	34	6,892,035	3,565,464	80,579	3,646,043	3,245,992	県費は、海水・かん水淡水化施設及びダム建設に対する補助金
3	35	7,543,991	3,949,064	116,879	4,065,943	3,478,048	県費は、海水淡水化施設、ダム建設及び簡易水道統合に対する補助金
4	36	8,391,012	4,463,772	146,483	4,610,255	3,780,757	県費は、海水淡水化施設建設及び簡易水道統合に対する補助金
5	37	9,557,501	5,093,000	147,145	5,240,145	4,317,356	県費は、海水淡水化施設建設及び簡易水道統合に対する補助金
6	36	9,883,000	5,218,000	74,751	5,292,751	4,590,249	県費は、海水淡水化施設建設及び、離島過疎地域に対する補助金
7	46	10,098,506	5,409,000	37,370	5,446,370	4,652,136	県費は、離島過疎地域に対する補助金
8	43	10,374,000	5,669,000	89,340	5,758,340	4,615,660	県費は、離島過疎地域に対する補助金
9	48	10,915,414	5,905,000	32,938	5,937,938	4,977,476	県費は、離島過疎地域の水源開発及び水質改善に対する補助金
10	48	20,492,638	11,269,319	18,000	11,287,319	9,205,319	県費は、離島過疎地域に対する補助金
11	47	13,175,928	7,275,464	6,000	7,281,464	5,894,464	県費は、離島過疎地域の水質改善に対する補助金
12	40	13,511,505	7,150,464	81,199	7,231,663	6,279,842	県費は、離島過疎地域の水源開発及び海水淡水化施設建設に対する補助金
13	35	10,569,646	5,719,908	61,408	5,781,316	4,788,330	県費は、離島過疎地域の海水淡水化施設及び海底送水管建設に対する補助金。災害復旧事業2件含む。
14	34	6,087,306	3,204,464	34,014	3,238,478	2,848,828	県費は、離島過疎地域の海水淡水化施設建設に対する補助金
15	32	7,048,070	3,846,464	46,277	3,892,741	3,155,329	県費は、離島過疎地域の海水淡水化施設建設に対する補助金
16	28	6,866,870	3,695,464	20,437	3,715,901	3,150,969	県費は、離島過疎地域の海水淡水化施設建設に対する補助金
17	25	5,395,904	2,789,850	4,844	2,794,694	2,601,210	県費は、離島過疎地域の海水淡水化施設建設に対する補助金
18	27	5,245,071	2,677,350	0	2,677,350	2,567,721	
19	25	5,575,384	2,807,664	0	2,807,664	2,767,720	
20	23	4,088,641	2,088,219	0	2,088,219	2,000,422	
21	21	3,667,001	1,865,131	0	1,865,131	1,801,870	
22	24	4,612,826	2,429,664	0	2,429,664	2,183,162	
23	24	4,766,693	2,584,500	7,693	2,592,193	2,174,500	県費は、離島過疎地域の海水淡水化施設建設に対する補助金
24	30	6,777,391	3,674,248	18,264	3,692,512	3,084,879	県費は、離島過疎地域の海水淡水化施設建設に対する補助金
25	24	2,830,030	1,429,300	5,051	1,434,351	1,395,679	県費は、離島過疎地域の海水淡水化施設建設に対する補助金
26	28	6,256,685	2,528,300	0	2,528,300	3,728,385	
27	36	5,460,920	2,772,300	0	2,772,300	2,688,620	
28	27	7,239,827	3,731,300	(44,280)	3,731,300	3,508,527	県費は、地方債の元利償還に充てるための減債基金等の積立に要する経費に対する補助金
29	40	6,777,206	3,411,300	(39,571)	3,411,300	3,365,906	県費は、地方債の元利償還に充てるための減債基金等の積立に要する経費に対する補助金
30	30	3,641,824	1,856,300	0	1,856,300	1,785,524	
令和元年	33	4,745,807	2,498,300	0	2,498,300	2,247,507	
2	31	5,164,910	2,816,480	23,980	2,840,460	2,324,450	県費は、地方債の元利償還に充てるための減債基金等の積立に要する経費に対する補助金
3	27	6,732,594	3,307,240	0	3,307,240	3,425,354	
4	30	5,573,877	2,798,300	26,224	2,824,524	2,749,353	県費は、地方債の元利償還に充てるための減債基金等の積立に要する経費に対する補助金
合計	-	340,931,678	178,155,386	3,404,016	181,475,551	159,456,127	

2 水道用水供給事業

水道用水供給事業

事業体名	計画給水量 (m ³ /日)	給水対象市町村数				給水対象 事業箇所数	用水供給量実績	
		市	町	村	計		最大給水量 (m ³ /日)	平均給水量 (m ³ /日)
沖縄県企業局	平均給水量 500,100 最大給水量 589,000	9	8	14	31	30	460,400	423,151

給水対象事業体一覧表

給水 方法	給水対象名	計画1日 最大受水量 (m ³)	実績年間 給水量 (千m ³)
用水	那 覇 市	139,210	37,372
〃	沖 縄 市	67,300	18,808
〃	宜 野 湾 市	48,451	10,864
〃	浦 添 市	43,933	13,734
〃	読 谷 村	20,397	5,112
〃	南部水道企業団	25,043	6,895
〃	嘉 手 納 町	9,606	1,449
〃	北 谷 町	21,775	5,001
〃	北 中 城 村	10,211	2,869
〃	豊 見 城 市	25,100	6,897
〃	与 那 原 町	7,724	2,071
〃	中 城 村	6,521	2,415
〃	西 原 町	14,717	4,204
〃	名 護 市	24,693	2,112
〃	糸 満 市	23,012	7,100
〃	本 部 町	6,803	300
〃	今 帰 仁 村	2,524	526

給水 方法	給水対象名	計画1日 最大受水量 (m ³)	実績年間 給水量 (千m ³)
用水	伊 江 村	2,246	520
〃	恩 納 村	19,265	3,428
〃	金 武 町	4,261	1,830
〃	う る ま 市	43,683	14,084
〃	南 城 市	15,982	4,873
〃	粟 国 村	453	90
〃	北 大 東 村	391	87
〃	座間味村 (阿嘉・慶留間地区)	438	68
〃	伊 是 名 村	1,501	174
〃	南 大 東 村	722	27
	小 計	585,962	152,909
用水	渡 名 喜 村	166	注1
〃	渡 嘉 敷 村	992	〃
〃	座 間 味 村 (座間味地区)	1,021	〃
〃	伊 平 屋 村	772	〃
	小 計	2,951	〃
	合 計	588,913	152,909

注1 渡名喜村他3村は現在水道用水供給施設を整備しており、整備完了後に水道用水供給を開始する予定。

※ 計画1日最大受水量は、沖縄県企業局が予測した平成37年度における企業局から各水道事業者への前の数値である。

実績年間給水量は、沖縄市、宜野湾市、嘉手納町、北谷町、北中城村において基地給水量を配分する前の数値である。

南部水道企業団は、南風原町、八重瀬町へ給水を行っている。

令和2年3月30日から北大東村において水道用水供給を開始した。

令和3年3月29日から座間味村（阿嘉・慶留間地区）において水道用水供給を開始した。

座間味村（座間味地区）は施設整備中である。

令和4年8月17日から伊是名村において水道用水供給を開始した。

令和5年2月1日から南大東村において水道用水供給を開始した。

※ 9) 数値は端数処理のため一致しないことがある。

令和5年3月31日現在

水道用水供給事業施設概要図（沖縄本島）

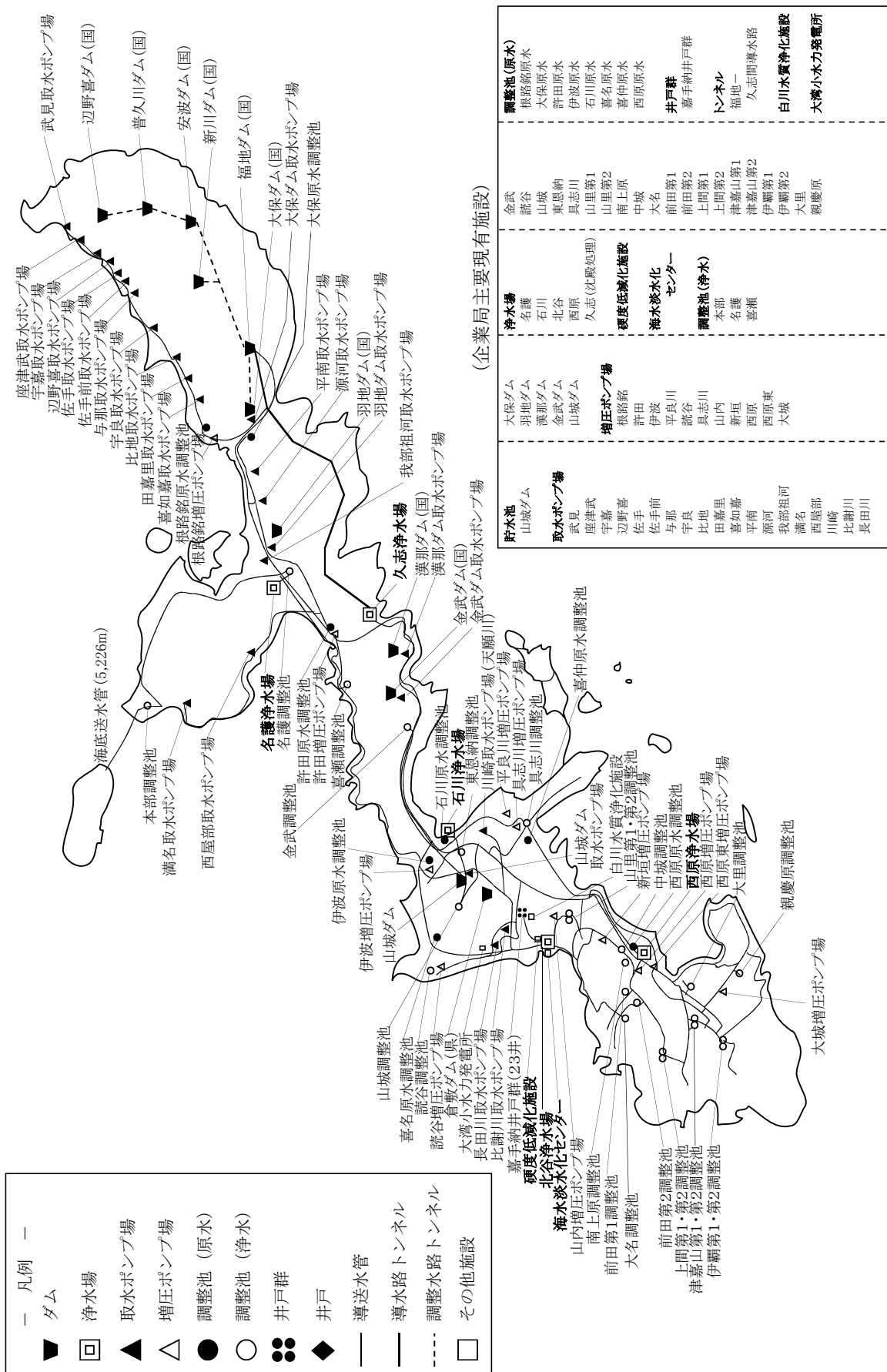

令和5年3月31日現在

水道用水供給事業施設概要図（離島）

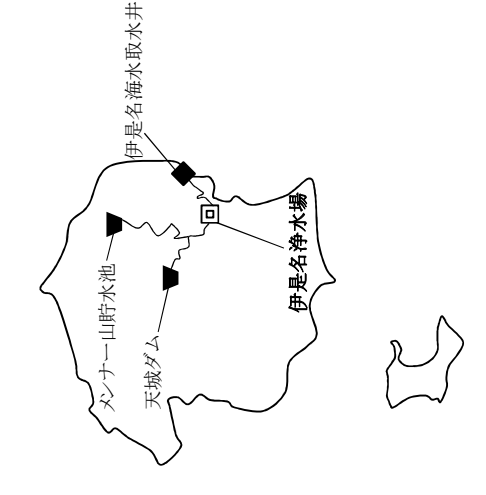
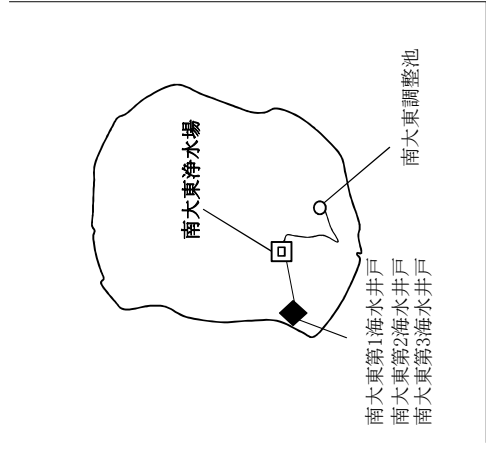
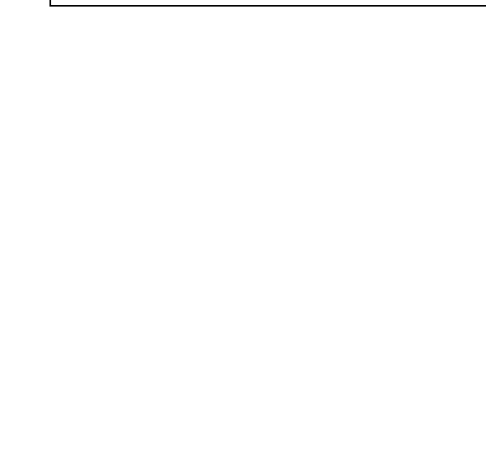
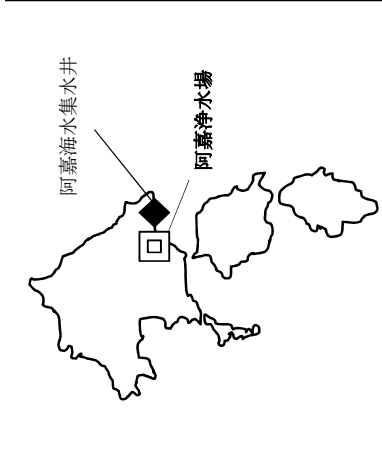
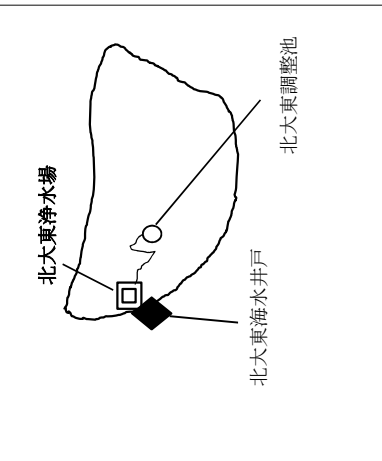
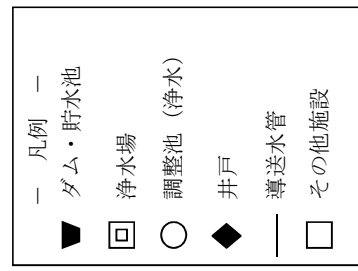

（離島の主要施設）

栗国	栗国海水井戸 栗国浄水場 栗国調整池
阿嘉・慶留間地区	阿嘉海水集水井 阿嘉浄水場
北大東	北大東海水井戸 北大東浄水場 北大東調整池
伊是名	伊是名海水取水井 天ヶ城ダム 伊是名浄水場
南大東	南大東第1海水井戸 南大東第2海水井戸 南大東第3海水井戸 南大東浄水場 南大東調整池
伊平屋（将来）	
渡名喜（将来）	
座間味（将来） （座間味地区）	
渡嘉敷（将来）	

※縮尺は正確ではありません。

水道用水供給対象市町村図

令和5年3月31日現在

給水対象市町村は、沖繩本島（国頭村、大宜味村、東村、宜野座村を除く）、伊江村、栗国村、北大東村、座間味村の一部（阿嘉・慶留間地区）、伊是名村、南大東村の28市町村となっている。
 南部水道企業団は、南風原町、八重瀬町で構成される。

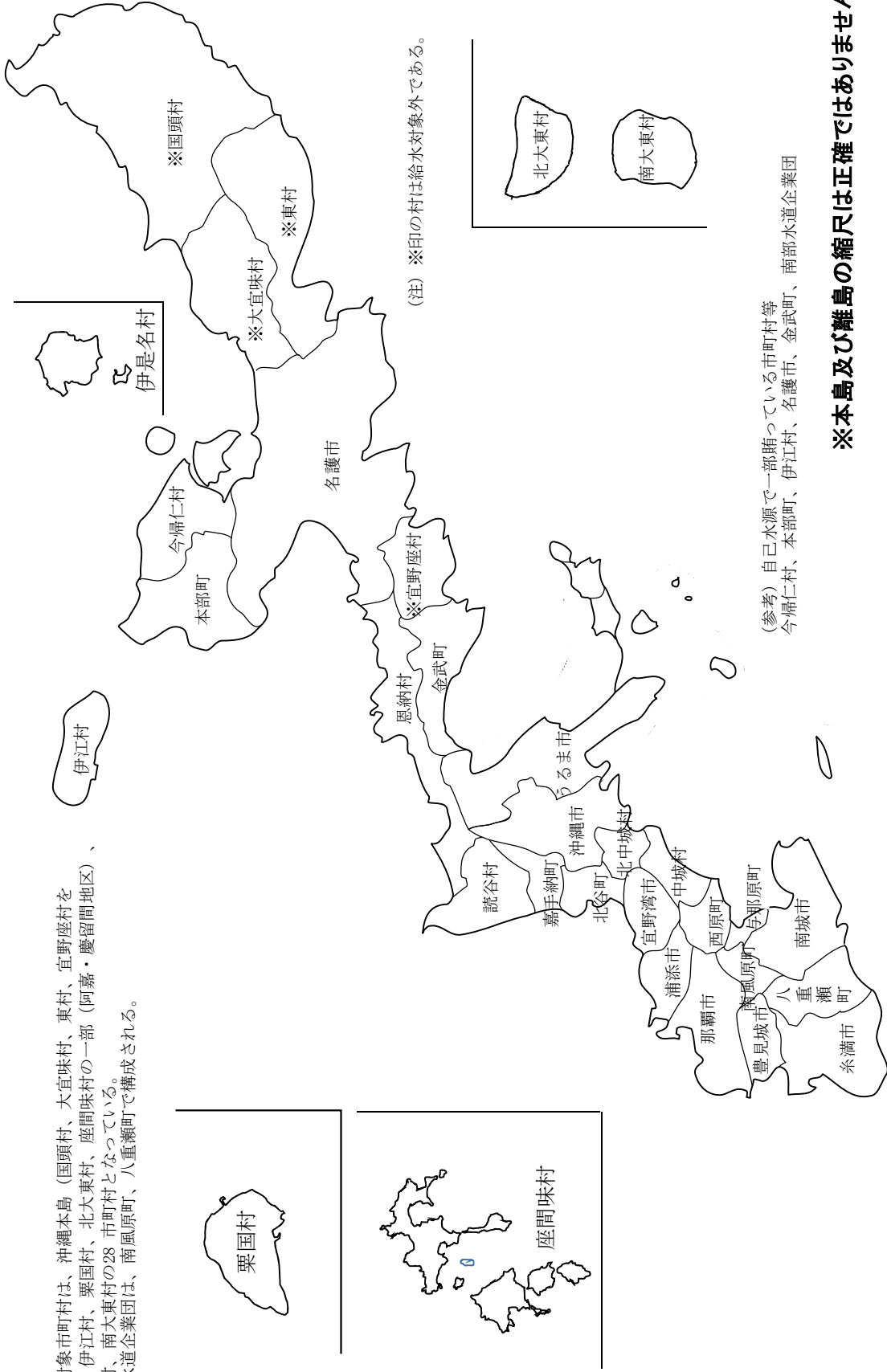

(注) ※印の村は給水対象外である。

(参考) 自己水源で一部賄っている市町村等
 今帰仁村、本部町、伊江村、名護市、金武町、南部水道企業団

※本島及び離島の縮尺は正確ではありません。

取水・導水系統略図

(沖縄本島のみ)

令和5年3月31日現在

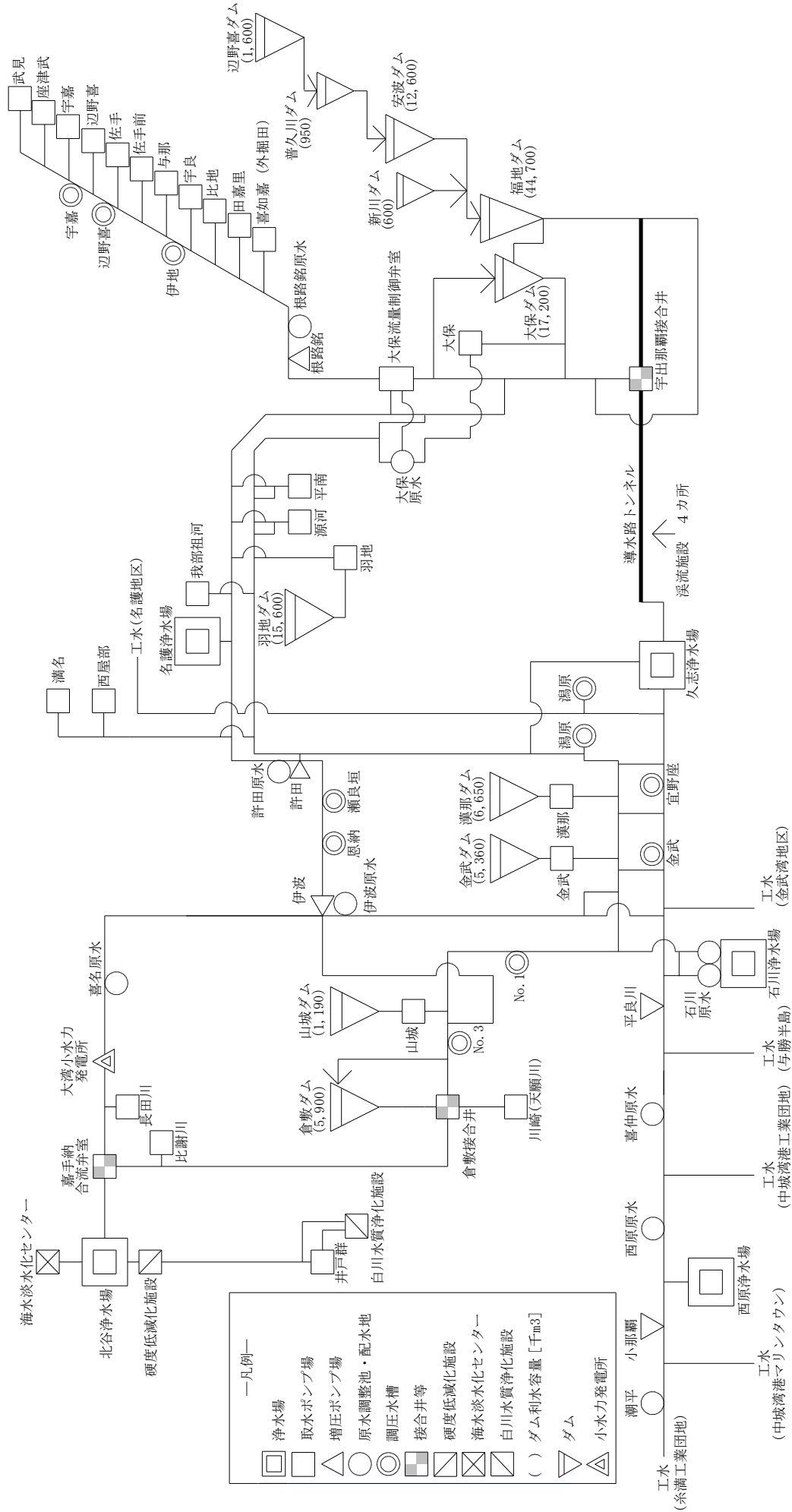

送配水系統略図

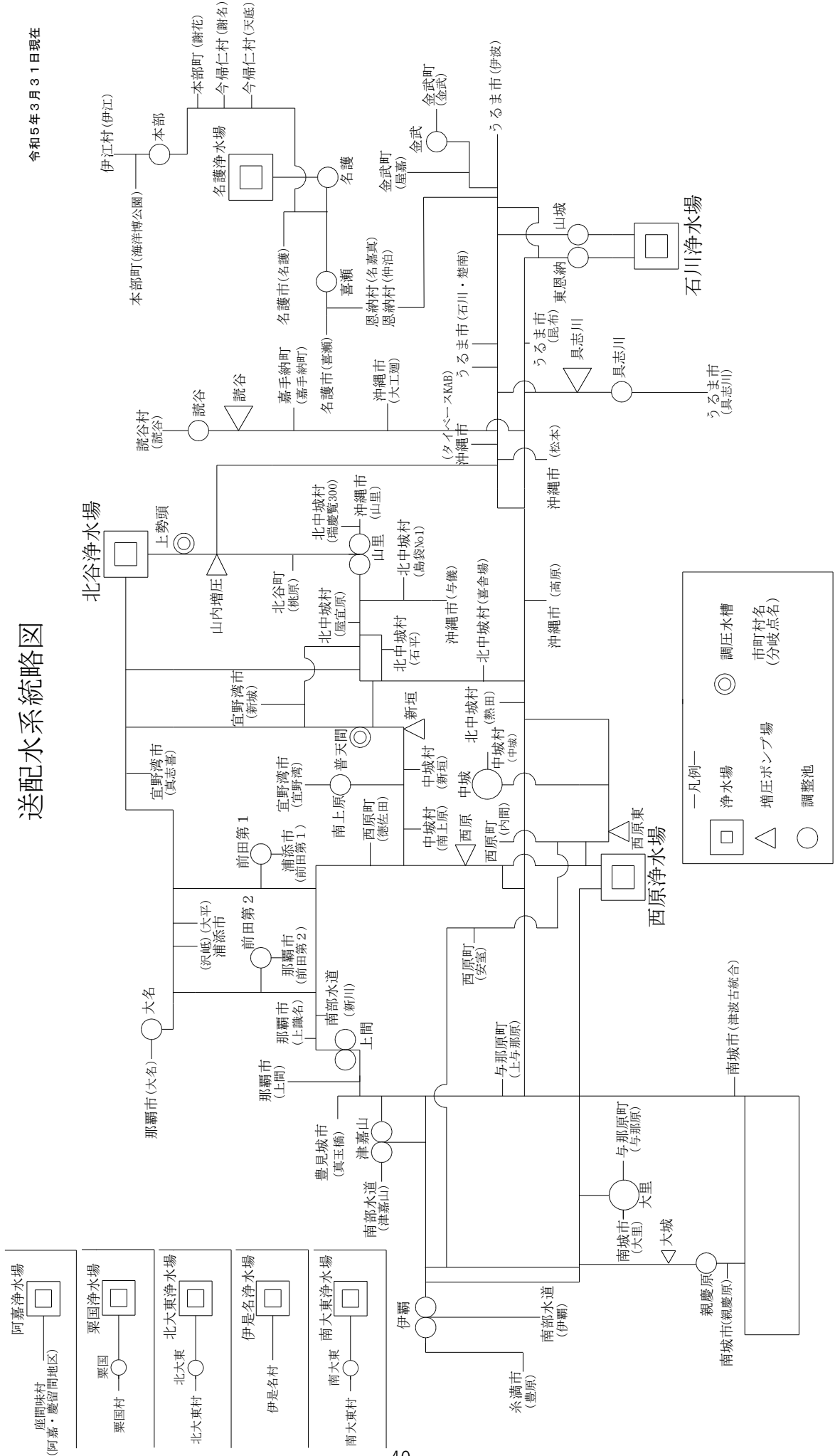

一凡例一

- 浄水場
- △ 増圧ポンプ場
- 調整池
- ◎ 調圧水槽
- 市町村名 (分岐点名)

水源別水量、浄水場別送水量内訳表 (令和4年度)

(単位：千m³)

水源名	水量	日平均	率(%)
国管理ダム	133,154.4	364.8	81.2
倉敷ダム	8,755.6	24.0	5.3
局管理ダム	5,748.3	15.7	3.5
河川水	6,041.7	16.6	3.7
地下水	5,445.5	14.9	3.3
海淡水	3,773.3	10.3	2.3
小計	162,918.8	446.4	99.4
原海水	959.3	2.6	0.6
陸水	100.5	0.3	0.1
小計	1,059.8	2.9	0.6
合計	163,978.6	449.3	100.0

※数値は端数処理のため一致しないことがある。

※河川水＝河川総合計－逆補給量

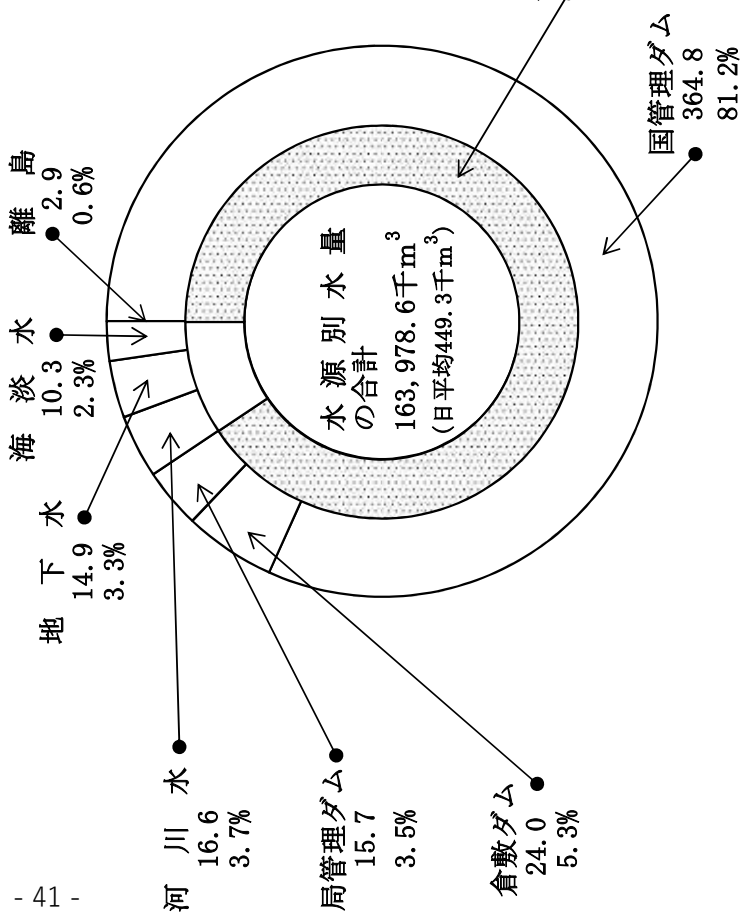

浄水場名	送水量	日平均	率(%)
石川浄水場	55,246.7	151.4	35.8
西原浄水場	43,828.3	120.1	28.4
北谷浄水場	50,666.2	138.8	32.8
名護浄水場	4,257.7	11.7	2.8
小計	153,998.9	421.9	99.7
栗国浄水場	94.3	0.3	0.1
北大東浄水場	88.0	0.2	0.1
阿嘉浄水場	68.9	0.2	0.0
伊是名浄水場	172.6	0.8	0.1
南大東浄水場	27.4	0.5	0.0
小計	451.2	1.2	0.3
合計	154,450.1	423.2	100.0

※数値は端数処理のため一致しないことがある。

※令和5年2月1日 南大東浄水場供用開始 (年度計59日)

※令和4年8月17日 伊是名浄水場供用開始 (年度計227日)

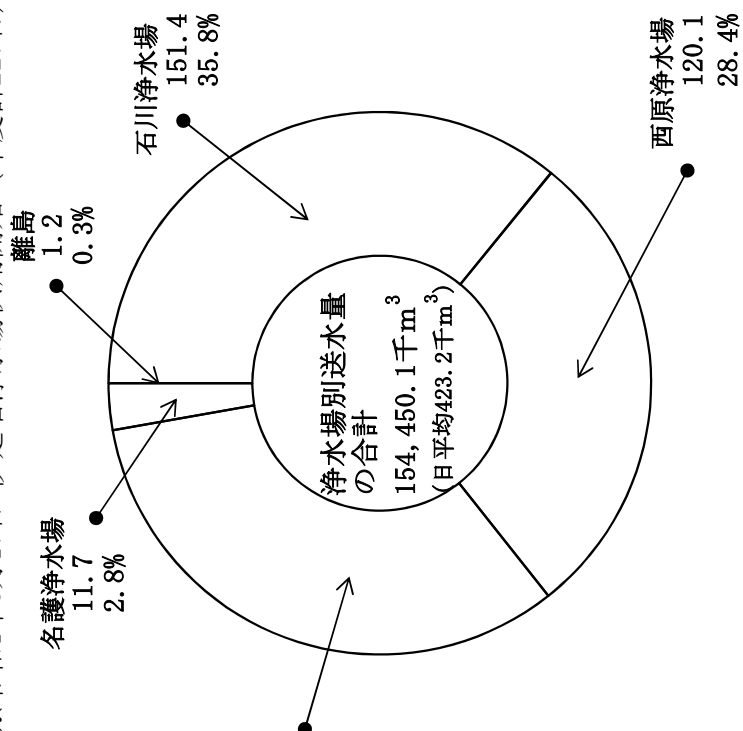

水道施設・管路耐震化状況

浄水施設

全浄水施設		L 2 対応の浄水施設		浄水施設の耐震化率 (%)
数	施設能力 (m ³ /日)	数	施設能力 (m ³ /日)	
11	603,370	7	234,970	38.9%

※浄水施設の耐震化率 = L 2 対応の浄水施設能力 ÷ 全浄水施設能力 × 100

※L 2 (地震動レベル 2) …当該施設の設置地点において発生するものと想定される地震動のうち、最大規模の強さを有するものをいう。

※久志浄水場を除く。

調整池

全調整池等		L 2 対応の調整池等		調整池等の耐震化率 (%)
数	有効容量 (m ³)	数	有効容量 (m ³)	
26	341,603	22	298,903	87.5%

※調整池等の耐震化率 = L 2 対応の調整池等有効容量 ÷ 全調整池等有効容量 × 100

管路布設状況－管種別延長

	管路総延長 (m)	鑄鉄管 (m)	ダクタイル鑄鉄管 (m)		鋼管 (m)	硬質塩化 ビニル管 (m)	コンクリート管 (m)	ポリエチレン管 (m)	ステンレス管 (m)
			耐震継手	その他					
導水 管	332,868	0	13,736	185,088	88,197	0	38,429	7,309	109
送水 管	379,412	6,844	61,380	224,573	23,881	15	50,140	12,380	199
合 計	712,280	6,844	75,116	409,661	112,078	15	88,569	19,689	308

管路布設状況－耐震適合管・40年経年管

	管路総延長 (m)	耐震適合管 の延長 (m)	法定耐用年数 (40年)を超え た管の延長(m)	耐震適合率	40年 経年化率
導水 管	332,868	189,338	111,834	56.9%	33.6%
送水 管	379,412	136,516	150,326	36.0%	39.6%
合 計	712,280	325,854	262,160	45.7%	36.8%

管路布設状況－新設・更新

	管路総延長 (m)	新設管 (m)	布設替管 (m)	撤去管 (m)	新設率	更新率
導・送水 管	712,280	9,550	9,596	7,348	1.3%	1.3%

水道用水供給料金・工業用水道料金

水道用水供給料金

対 市町村、企業団	料金改定年月日
1m ³ 当たり 102円24銭	令和元年10月1日

(税抜き)

工業用水道料金

工業用水道料金		料金改定年月日
基本料金	1m ³ 当たり 35円00銭	令和元年10月1日
超過料金	1m ³ 当たり 70円00銭	

(税抜き)

3 上水道事業

(1) 事業体別基本計画

事業主体名	創 設		基 本 計 画							計 画		
	年月	計画 給水人口 (人)	事業名	認可(届出) 年月日	着工 年月	竣工 年月	事業費 (千円)	目標 年次	給水人口 (人)	1人1日 最大 給水量 (L)	1日最大 給水量 (m ³)	
那 覇 市	S 08.09	60,000	4 拡 4 次	H 29.3.22	-	-	9,674,576	R7	325,000	415	135,000	
名 護 市	S 38.03	9,000	7 拡	H 25.10.25	H26.4	H31.03	2,807,112	H 30	61,200	564	34,500	
本 部 町	S 33.07	5,900	4 拡 1 次	H 29.3.27	H30.4	R7.03	2,437,000	R7	13,400	735	9,850	
宜 野 湾 市	S 35.08	15,000	11 拡	R 3.10.28	R 3.3	R23.3	2,567,400	R22	105,200	344	36,200	
石 垣 市	S 28.06	24,000	7 拡 (簡水統合)	H 29.3.31	H29.4	R18.3	17,949,691	R7	48,500	614	29,800	
浦 添 市	S 37.07	10,600	7 拡	H 15.3.11	H15.4	R16.3	11,122,418	R15	123,200	419	51,600	
南 部 水 道 企 業 団 (南風原町、八重瀬町)	S 37.12	30,000	5 拡 3 次	R 1.10.16	R5.4	R7.3	110,385	R7	75,400	358	27,000	
嘉 手 納 町	S 39.10	13,236	3 拡	S 60.6.19	S60.8	H 3.3	340,891	H 2	16,090	715	11,510	
西 原 町	S 42.01	452	8 拡 1 次	H 21.3.23	H21.3	R11.3	984,540	R11	37,190	374	13,910	
読 谷 村	S 40.03	5,440	6 拡	H 24.3.22	H24.4	R5.3	1,682,000	R5	47,120	367	17,270	
う る ま 市	H 17.04	124,840	合併 創設	H 17.4.1	H17.4	H 31.3	4,025,490	H 30	128,700	402	51,750	
北 谷 町	S 38.07	4,696	8 拡	H 16.3.31	H16.4	H 26.3	1,150,000	H 25	31,000	642	19,906	
与 那 原 町	S 42.09	10,000	4 拡	H 30.12.25	H31.4	R14.3	709,033	R14	21,425	390	8,351	
中 城 村	S 43.08	950	7 拡	R 4.3.18	H29.4	R9.3	1,354,900	R8	25,000	300	7,500	
糸 満 市	S 42.11	3,000	12 拡	R 4.12.26	H14.4	R3.3	6,289,000	R17	65,382	428	28,000	
伊 江 村	S 32.05	5,000	4 拡	H 11.09.22	H11.10	H12.3	219,828	H 19	5,500	547	3,010	
豊 見 城 市	S 43.06	8,200	6 拡 1 次	R 3.03.26	H24.4	R9.3	3,895,042	R13	69,330	375	26,000	
宮 古 島 市	H 17.10	57,990	2 次	R 3.11.5	R 2.4	R14.3	13,059,813	R13	56,790	608	34,500	
北 中 城 村	S 39.12	2,900	5 拡 1 次	H 3.5.14	H 25.4	R10.03	867,000	R10	18,400	571	10,500	
南 城 市	H 18.01	33,662	1 拡 3 次	R 4.10.27	R4.12	R14.3	3,476,293	R13	47,800	379	18,100	
沖 縄 市	S 49.04	99,135	2 拡	H 13.3.28	H12.4	H 22.3	4,287,978	R8	151,100	482	72,800	
恩 納 村	S 52.07	14,880	3 拡	H 21.2.13	H21.4	R15.3	7,306,378	R14	12,280	1,581	19,410	
宜 野 座 村	S 63.04	5,300	2 次	H 19.3.26	H19.6	H21.3	242,000	H 27	5,930	894	5,300	
金 武 町	H 01.10	8,155	3 拡 1 次	H 30.3.29	H26.4	R5.3	1,148,354	R4	10,870	938	10,200	
久 米 島 町	H 14.04	10,530	上・簡水 統合	H 14.8.22	H14.8	H 14.08	15,000	H 21	11,230	458	5,140	
今 帰 仁 村	H 29.04	9,940	簡水 統合	H 29.3.29	H30.4	R8.3	978,000	R8	9,940	530	5,270	
全26事業			合 計				98,700,122	-	1,522,977	14,430	692,377	

(2) 事業体別給水人口及び世帯数

事業主体名	人口(人)				給水普及率 B ÷ A ×100 (%)	世帯数			D ÷ C ×100 (%)
	行政区域内人口	給水区域内人口 A	計画給水人口	現在給水人口 B		行政区域内世帯数	給水区域内世帯数 C	現在給水世帯数 D	
那覇市	312,507	312,507	325,000	312,507	100.0%	147,085	147,085	147,085	100.0%
名護市	63,784	63,784	61,200	63,784	100.0%	29,308	29,308	29,308	100.0%
本部町	12,307	12,370	13,400	12,294	99.4%	5,463	5,463	5,456	99.9%
宜野湾市	99,652	99,652	105,200	99,652	100.0%	46,798	46,978	46,978	100.0%
石垣市	47,265	47,265	48,500	47,265	100.0%	22,514	22,514	22,514	100.0%
浦添市	115,137	115,137	123,200	115,137	100.0%	48,623	48,623	48,623	100.0%
南部水道企業団 (南風原町、八重瀬町)	72,325	72,325	75,400	72,325	100.0%	26,484	26,484	26,484	100.0%
嘉手納町	13,116	13,116	16,090	13,116	100.0%	5,152	5,152	5,152	100.0%
西原町	35,062	35,062	37,190	35,062	100.0%	15,462	15,462	15,461	100.0%
読谷村	41,592	41,592	47,120	41,583	100.0%	16,490	16,490	16,486	100.0%
うるま市	126,299	126,299	128,700	126,280	100.0%	50,287	50,287	50,275	100.0%
北谷町	28,348	28,348	31,000	28,348	100.0%	12,169	12,169	12,169	100.0%
与那原町	19,542	19,542	21,425	19,542	100.0%	8,259	8,259	8,259	100.0%
中城村	22,568	22,568	25,000	22,564	100.0%	9,224	9,224	9,222	100.0%
糸満市	61,021	61,021	65,382	61,021	100.0%	24,073	24,073	24,073	100.0%
伊江村	3,983	3,983	5,500	3,983	100.0%	1,905	1,905	1,905	100.0%
豊見城市	64,821	64,821	69,330	64,821	100.0%	25,418	25,418	25,418	100.0%
宮古島市	52,355	52,355	56,790	52,294	99.9%	25,246	25,246	25,242	100.0%
北中城村	18,143	18,143	18,400	18,143	100.0%	6,837	6,837	6,837	100.0%
南城市	45,237	45,237	47,800	45,237	100.0%	19,443	19,443	19,422	99.9%
沖縄市	142,090	142,090	151,100	142,090	100.0%	62,393	62,393	62,393	100.0%
恩納村	11,256	11,256	12,280	11,256	100.0%	5,244	5,244	5,244	100.0%
宜野座村	6,004	6,004	5,930	6,004	100.0%	2,409	2,409	2,409	100.0%
金武町	10,787	10,787	10,870	9,887	91.7%	5,640	5,205	5,205	100.0%
久米島町	6,747	6,747	11,230	6,747	100.0%	3,902	3,852	3,852	100.0%
今帰仁村	8,904	8,904	9,940	8,904	100.0%	3,678	3,678	3,678	100.0%
合計	1,440,852	1,440,915	1,522,977	1,439,846	99.9%	629,506	629,201	629,150	100.0%

(3) 給水状況

ア 実績取水水量・浄水量・給水量

事業主体名	地表水						地下水				取水量(千m ³)				浄水量(千m ³)				給水量(千m ³)				有効率(%)	有効率(%)													
	ダム放流		ダム直接		自流		伏流水		浅井戸		深井戸		浄水	浄水受水	合計	消雑のみ	繰越ろ過	急送ろ過	膜ろ過	合計	(内) 高度浄水処理量	年間給水量			有効水量		無効水量										
	0		0		0		0		0		0														9335	13,734	7,841	0	0	0	0	915	0	7,810	7,458	77	275
	0		0		0		0		0		0																										
那覇市	-	-	-	-	-	-	-	-	-	-	-	-	37,372	37,372	37,372	-	-	-	-	-	-	37,372	36,368	35,602	766	1,004	97.3%	95.3%									
名護市	1,787	1,214	0	0	0	0	0	0	0	0	0	3,171	2,112	8,284	0	0	6,172	0	0	3,171	8,238	7,638	7,487	151	600	92.7%	90.9%										
本部町	0	0	0	55	0	363	1,888	299	2,605	1,699	1,100	497	0	2,306	2,605	2,128	2,073	55	477	0	2,605	2,128	2,073	55	477	81.7%	79.6%										
宜野湾市	-	-	-	-	-	-	-	-	-	-	-	-	11,075	11,075	11,075	-	-	-	-	-	-	11,075	10,785	10,655	130	290	97.4%	96.2%									
石垣市	4,013	0	3,953	0	0	1,369	0	0	9,335	0	8,937	0	0	8,937	9,335	8,850	7,720	7,493	227	1,130	(83)	(83)	(83)	(0)	(0)	87.2%	84.7%										
浦添市	-	-	-	-	-	-	-	-	13,734	-	-	-	13,734	13,734	13,734	-	-	-	-	-	-	13,734	13,398	13,095	303	336	97.6%	95.3%									
南部水道企業団 (南風原町、八重瀬町)	0	0	0	0	946	0	0	6,895	7,841	0	0	0	6,895	7,841	7,841	0	0	0	0	0	0	7,810	7,535	7,458	77	275	96.5%	95.5%									
嘉手納町	-	-	-	-	-	-	-	-	2,201	-	-	-	2,201	2,201	2,201	-	-	-	-	-	-	2,201	2,172	2,161	11	29	98.7%	98.2%									
西原町	-	-	-	-	-	-	-	-	4,199	-	-	-	4,199	4,199	4,199	-	-	-	-	-	-	4,199	4,040	3,957	83	159	96.2%	94.2%									
読谷村	-	-	-	-	-	-	-	-	5,112	-	-	-	5,112	5,112	5,112	-	-	-	-	-	-	5,112	4,945	4,840	105	167	96.7%	94.7%									
うるま市	-	-	-	-	-	-	-	-	14,084	-	-	-	14,084	14,084	14,084	-	-	-	-	-	-	14,084	13,418	13,102	316	666	95.3%	93.0%									
北谷町	-	-	-	-	-	-	-	-	5,521	-	-	-	5,521	5,521	5,521	-	-	-	-	-	-	5,521	5,327	5,236	91	194	96.5%	94.8%									
与那原町	-	-	-	-	-	-	-	-	2,071	-	-	-	2,071	2,071	2,071	-	-	-	-	-	-	2,071	1,937	1,937	0	134	93.5%	93.5%									
中城村	-	-	-	-	-	-	-	-	2,415	-	-	-	2,415	2,415	2,415	-	-	-	-	-	-	2,415	2,267	2,267	0	148	93.9%	93.9%									
糸満市	-	-	-	-	-	-	-	-	7,099	-	-	-	7,099	7,099	7,099	-	-	-	-	-	-	7,099	6,778	6,705	73	321	95.5%	94.4%									
伊江村	0	0	0	0	15	0	90	520	625	0	0	0	86	86	625	0	0	0	0	0	0	605	572	555	17	33	94.5%	91.7%									
豊見城市	-	-	-	-	-	-	-	-	6,898	-	-	-	6,898	6,898	6,898	-	-	-	-	-	-	6,898	6,789	6,651	138	107	98.4%	96.4%									
宮古島市	0	0	0	0	1,448	0	7,860	-	9,308	0	8,868	0	0	8,868	9,308	8,868	8,868	8,868	8,868	8,868	8,868	8,868	8,063	7,822	241	805	90.9%	88.2%									
北中城村	-	-	-	-	-	-	-	-	2,671	-	-	-	2,671	2,671	2,671	-	-	-	-	-	-	2,671	2,624	2,569	55	47	98.2%	96.2%									
南城市	-	-	-	-	-	-	-	-	4,873	-	-	-	4,873	4,873	4,873	-	-	-	-	-	-	4,873	4,622	4,524	98	251	94.8%	92.8%									
沖繩市	-	-	-	-	-	-	-	-	18,808	-	-	-	18,808	18,808	18,808	-	-	-	-	-	-	17,521	16,849	16,469	380	672	96.2%	94.0%									
恩納村	-	-	-	-	-	-	-	-	3,428	-	-	-	3,428	3,428	3,428	-	-	-	-	-	-	3,428	3,204	3,203	1	224	93.5%	93.4%									
宜野座村	0	971	0	0	0	0	0	0	971	0	0	0	971	971	971	0	0	0	0	0	971	920	832	804	28	88	90.4%	87.4%									
金武町	0	99	113	0	478	0	1,830	0	2,514	0	591	93	0	684	2,514	0	0	0	0	0	0	2,432	2,232	2,232	0	200	91.8%	91.8%									
久米島町	0	1,425	0	0	0	53	0	0	1,478	0	524	487	0	1,011	1,478	0	0	0	0	0	0	1,011	888	888	0	123	87.8%	87.8%									
今帰仁村	0	0	0	0	0	564	245	526	1,335	0	771	0	0	771	1,335	0	0	0	0	0	0	1,296	1,239	1,198	41	57	95.6%	92.4%									
合計	5,800	3,703	4,066	55	2,887	2,349	13,254	185,857	169,857	169,857	20,716	8,220	86	30,721	185,857	169,857	174,370	170,983	3,387	8,537	13,010	182,907	174,370	170,983	3,387	8,537	95.3%	93.5%									

※石垣市における給水量のうち、竹富町(竹富島)に分水している水量を()で示す。
 ※基礎への排水を分担している宜野湾市、嘉手納町、北中城村、沖繩市については基礎排水量を配分した後の水量となっている。

イ 給水量分析表

事業主体名	一日当たり給水量		一人一日あたり給水量		施設能力		施設利用率 (%)	施設最大稼働率 (%)	負荷率 (%)	
	最大給水量		平均給水量	最大給水量	平均給水量	浄水施設能力				契約水量
	(㎡)	(年月日)	(㎡)	(ℓ)	(ℓ)	(㎡/日)				(㎡/日)
那覇市	113,576	R4.12.31	102,389	363	328	0	139,218	73.5%	81.6%	90.2%
名護市	24,122	R4.7.13	22,570	389	364	23,000	8,947	70.6%	75.5%	93.6%
本部町	9,005	R4.8.14	7,137	732	581	6,600	3,730	69.1%	87.2%	79.3%
宜野湾市	32,300	R4.7.24	30,342	324	304	0	34,718	87.4%	93.0%	93.9%
石垣市	28,011	R4.5.7	24,474	585	513	32,455	0	75.4%	86.3%	87.4%
浦添市	38,854	R4.8.15	37,627	337	327	0	43,515	86.5%	89.3%	96.8%
南部水道企業団 (南風原町、八重瀬町)	23,043	R4.12.31	21,397	319	296	2,500	25,230	77.2%	83.1%	92.9%
嘉手納町	7,994	R4.4.25	6,030	609	460	0	7,994	75.4%	100.0%	75.4%
西原町	12,632	R4.7.14	11,504	356	324	0	13,910	82.7%	90.8%	91.1%
読谷村	15,204	R4.7.19	14,005	366	337	0	16,516	84.8%	92.1%	92.1%
うるま市	41,139	R4.10.4	38,586	326	306	0	41,139	93.8%	100.0%	93.8%
北谷町	16,767	R4.7.10	15,126	591	534	0	19,906	76.0%	84.2%	90.2%
与那原町	6,213	R4.4.19	5,674	318	290	0	6,213	91.3%	100.0%	91.3%
中城村	6,741	R4.7.31	6,616	299	293	0	7,136	92.7%	94.5%	98.1%
糸満市	21,900	R4.6.29	19,499	359	319	0	23,000	84.8%	95.2%	89.0%
伊江村	1,927	R4.12.31	1,658	484	416	600	2,490	53.7%	62.4%	86.0%
豊見城市	20,590	R4.6.25	18,893	330	303	0	23,664	79.8%	87.0%	91.8%
宮古島市	30,569	R4.9.5	24,296	585	465	32,500	0	74.8%	94.1%	79.5%
北中城村	7,609	R4.8.31	7,318	419	403	0	10,627	68.9%	71.6%	96.2%
南城市	15,399	R4.12.31	13,351	335	290	0	18,100	73.8%	85.1%	86.7%
沖繩市	66,578	R4.4.14	48,003	469	338	0	68,407	70.2%	97.3%	72.1%
恩納村	12,020	R4.8.16	9,392	1,068	834	0	15,457	60.8%	77.8%	78.1%
宜野座村	2,944	R4.7.25	2,521	490	420	5,300	0	47.6%	55.5%	85.6%
金武町	7,810	R4.7.27	6,663	746	636	3,767	4,536	80.2%	94.1%	85.3%
久米島町	5,138	R4.1.23	2,770	711	383	5,140	0	53.9%	100.0%	53.9%
今帰仁村	4,281	R4.8.11	3,551	481	399	3,655	2,334	59.3%	71.5%	82.9%
合計	572,366	—	501,115	12,391	349	115,517	536,787	76.8%	87.7%	87.6%

※一人一日あたり給水量について、分水分は含まない。

※基地への給水を分担している宜野湾市、嘉手納町、北谷町、北中城村、沖繩市については基地給水量を配分した後の水量となっている。

ウ 実績月別給水量

(千㎡)

事業主体名	令和4年										令和5年			合計
	4月	5月	6月	7月	8月	9月	10月	11月	12月	1月	2月	3月		
那覇市	3,037	3,098	3,074	3,232	3,196	3,059	3,176	3,071	3,227	3,164	2,875	3,163	37,372	
名護市	664	672	665	717	711	667	706	683	715	699	637	702	8,238	
本部町	208	208	208	241	245	189	235	219	222	220	195	215	2,605	
宜野湾市	913	928	921	954	942	902	940	910	951	938	846	930	11,075	
石垣市	725	708	728	723	779	781	730	757	723	753	750	693	8,850	
浦添市	1,135	1,159	1,147	1,205	1,204	1,160	1,196	1,119	1,152	1,148	1,010	1,099	13,734	
南部水道企業団 (南風原町、八重瀬町)	643	650	654	683	673	636	660	631	670	660	593	657	7,810	
嘉手納町	192	181	179	185	185	181	186	176	185	186	172	193	2,201	
西原町	352	345	353	354	365	363	351	356	343	350	353	314	4,199	
読谷村	413	418	420	448	447	412	436	416	441	432	392	437	5,112	
うるま市	1,150	1,174	1,173	1,222	1,228	1,166	1,207	1,146	1,200	1,187	1,060	1,171	14,084	
北谷町	455	461	446	474	478	449	473	454	472	471	418	470	5,521	
与那原町	173	176	174	177	176	170	177	169	177	175	155	172	2,071	
中城村	196	198	200	209	206	196	207	199	209	205	186	204	2,415	
糸満市	580	586	592	630	632	585	601	570	601	590	537	595	7,099	
伊江村	49	48	48	51	53	48	53	49	51	54	47	54	605	
豊見城市	566	574	572	600	597	564	583	557	592	587	525	579	6,896	
宮古島市	710	718	732	787	791	731	759	714	746	746	679	755	8,868	
北中城村	220	223	224	235	236	223	228	220	227	221	196	218	2,671	
南城市	402	405	410	427	424	397	411	391	414	412	371	409	4,873	
沖縄市	1,471	1,468	1,449	1,496	1,494	1,429	1,487	1,431	1,506	1,488	1,333	1,469	17,521	
恩納村	255	254	263	324	347	295	318	283	282	264	243	300	3,428	
宜野座村	72	75	77	82	84	76	80	72	77	77	70	78	920	
金武町	195	190	203	204	204	193	201	219	206	213	212	192	2,432	
久米島町	81	86	81	89	91	88	95	86	50	88	84	92	1,011	
今帰仁村	104	100	105	121	119	112	112	102	106	109	100	106	1,296	
合計	14,961	15,103	15,098	15,870	15,907	15,072	15,608	15,000	15,545	15,437	14,039	15,267	182,907	

工 用途別給水状況

事業主体名	家庭用				官公署・学校用	船舶用	その他 (臨時用等)	小 計		共用産		公共産		合 計			
	一般		集合					(件)	(千㎡)	(件)	(千㎡)	(件)	(千㎡)	(件)	(千㎡)	(件)	(千㎡)
	(件)	(千㎡)	(件)	(千㎡)													
那 覇 市																	
名 護 市	29,400	4,915	2,984	1,683	347	873	481	16	33,212	7,487					33,212	7,487	
本 部 町	5,119	1,091	1,206	810	99	160	38	3	6,458	2,073					6,458	2,073	
宜 野 湾 市	26,812	5,314	3,222	1,648	178	1,222	561	29	32,735	10,655					32,735	10,655	
石 垣 市	25,109	4,679	3,807	2,248	270	357	526	144	29,713	7,493					29,713	7,493	
浦 添 市	25,702	5,178	3,673	2,732	270	1,104	133	37	32,113	13,077	119	18			32,232	13,095	
南 部 水 道 企 業 団 (南風原町、八重瀬町)	18,838	4,141	1,011	1,590	336	409	448	648	21,856	7,458					21,856	7,458	
嘉 手 納 町	4,709	1,139	505	163	80	855	88	4	5,382	2,161					5,382	2,161	
西 原 町	8,603	2,067	477	774	46	337	61	0	10,419	3,957	21	0			10,440	3,957	
読 谷 村	12,259	3,517	403	115	160	114	149	127	14,316	4,840					14,316	4,840	
う る ま 市	41,352	8,597	880	1,437	306	510	219	666	46,774	13,102					46,774	13,102	
北 谷 町	7,374	1,876	521	919	122	165	111	1,123	9,117	5,236					9,117	5,236	
与 那 原 町	7,243	1,429	438	200	87	108	19	3	8,128	1,937					8,128	1,937	
中 城 村	5,457	1,378	229	394	72	83	57	5	6,602	2,267					6,602	2,267	
糸 満 市	23,524	4,542	142	213	138	273	334	17	26,533	6,478	562	227			27,095	6,705	
伊 江 村	2,451	447	222	60	76	28	12	7	2,765	555					2,765	555	
豊 見 城 市	22,118	4,527	552	688	175	211	142	31	24,564	6,651					24,564	6,651	
宮 古 島 市	23,182	4,506	392	703	397	488	189	43	27,617	7,818					27,617	7,818	
北 中 城 村	5,263	1,369	103	172	98	68	88	379	5,958	2,569					5,958	2,569	
南 城 市	14,445	3,543	1,430	863	150	103	195	15	16,220	4,524					16,220	4,524	
沖 縄 市																	
恩 納 村																	
宜 野 座 村	2,678	560	328	150	135	92	110	2	3,251	804					3,251	804	
金 武 町	4,285	929	99	139	114	945	54	6	4,996	2,232					4,996	2,232	
久 米 島 町	3,597	627	57	51	73	58	1	4	3,973	888	0	0			3,973	888	
今 帰 仁 村	3,402	711	52	105	68	64	15	3	4,033	1,198					4,033	1,198	
合 計	322,922	67,082	10,891	13,964	3,797	8,627	4,030	3,308	376,735	115,460	562	227	140	18	377,437	115,705	

※口産別料金体系の事業場については用産別給水量が未算出となっているため、用産別の合算の値と合計の値は一致しない。右直前は水分を抜く。

(4) 水道施設状況

ア 浄水施設耐震化状況

事業主体名	全浄水施設						L2対応の浄水施設						浄水施設の耐震化率(%)
	数	施設能力(m ³ /日)		ろ過池		数	施設能力(m ³ /日)		ろ過池				
		(池)	(m ³ /日)	数	(m ³ /日)		(池)	(m ³ /日)	(池)	(m ³ /日)			
那覇市	浄水施設を有していない												
名護市	2	23,000	3	23,000	14	23,000	0	0	0	0	0	0	0%
本部町	5	6,600	5	5,790	3	1,250	0	0	0	0	0	0	0%
宜野湾市	浄水施設を有していない												
石垣市	3	33,022	13	33,022	25	33,022	0	0	0	0	0	0	0%
浦添市	浄水施設を有していない												
南部水道企業団 (南風原町、八重瀬町)	1	2,500	0	0	2	2,500	1	2,500	0	0	2	2,500	100.0%
嘉手納町	浄水施設を有していない												
西原町	浄水施設を有していない												
読谷村	浄水施設を有していない												
うるま市	浄水施設を有していない												
北谷町	浄水施設を有していない												
与那原町	浄水施設を有していない												
中城村	浄水施設を有していない												
糸満市	浄水施設を有していない												
伊江村	1	600	0	0	1	600	0	0	0	0	0	0	0%
豊見城市	浄水施設を有していない												
宮古島市	2	37,313	0	0	12	37,313	1	33,269	0	0	6	19,938	89.2%
北中城村	浄水施設を有していない												
南城市	浄水施設を有していない												
沖縄市	浄水施設を有していない												
恩納村	浄水施設を有していない												
宜野座村	2	5,300	6	5,300	3	5,300	0	0	0	0	0	0	0%
金武町	5	3,767	3	2,907	8	2,770	0	0	0	0	0	0	0%
久米島町	3	5,140	4	5,000	8	5,140	0	0	0	0	0	0	0%
今帰仁村	3	3,655	4	2,356	10	2,936	1	2,080	2	2,022	6	1,838	56.9%
合計	27	120,897	38	77,375	86	113,831	3	37,849	2	2,022	14	24,276	31.3%

※浄水施設の耐震化率 = L2対応の浄水施設能力 ÷ 浄水施設能力 × 100

※沈澱池およびろ過池の池数について、予備池は含まない。

※L2(地震動レベル2)…当該施設の設置地点において発生するものと想定される地震動のうち、最大規模の強さを有するものをいう。

イ 配水池耐震化状況

事業主体名	全ポンプ場		L2対応のポンプ場		全配水池		L2対応の配水池		配水池の耐震化率 (%)	配水池貯留時間 (h)
	数	(揚水)能力 (m ³ /日)	数	(揚水)能力 (m ³ /日)	池数	(有効)容量 (m ³)	池数	(有効)容量 (m ³)		
那覇市	13	42,850	13	42,850	8	54,900	6	50,100	91.3%	11.6
名護市	36	80,381	0	0	11	18,527	7	8,567	46.2%	18.4
本部町	39	30,450	0	0	27	11,788	0	0	0.0%	31.4
宜野湾市	4	4,000	4	4,000	6	14,000	5	10,500	75.0%	10.4
石垣市	25	35,690	0	0	11	16,932	1	2,000	11.8%	14.5
浦添市	6	11,377	2	9,605	3	16,273	2	16,000	98.3%	10.1
南部水道企業団 (南風原町、八重瀬町)	15	20,524	6	17,011	10	14,520	8	13,800	95.0%	15.1
嘉手納町	ポンプ場を有していない				2	6,800	1	2,800	41.2%	31.4
西原町	8	10,858	8	10,858	5	8,200	5	8,200	100.0%	15.6
読谷村	5	5,472	0	0	2	6,000	1	2,000	33.3%	9.5
うるま市	18	21,436	10	11,261	20	19,059	13	16,273	85.4%	11.1
北谷町	1	576	0	0	3	7,500	2	5,200	69.3%	10.7
与那原町	4	1,740	4	1,740	4	4,430	3	3,430	77.4%	17.1
中城村	6	5,585	6	1,810	2	3,000	1	1,000	33.3%	10.7
糸満市	5	25,003	5	25,003	5	13,000	5	13,000	100.0%	14.2
伊江村	6	3,456	0	0	3	5,700	0	0	0.0%	71.0
豊見城市	5	44,235	0	0	7	12,740	7	12,740	100.0%	15.4
宮古島市	6	30,240	3	21,802	15	16,850	12	16,170	96.0%	13.2
北中城村	8	11,105	4	9,330	4	6,950	2	4,550	65.5%	21.9
南城市	13	11,006	0	0	11	9,047	1	1,500	16.6%	14.1
沖縄市	2	7,712	0	0	6	24,670	6	24,670	100.0%	8.9
恩納村	4	2,728	3	2,542	7	8,976	3	3,112	34.7%	17.9
宜野座村	38	17,022	0	0	3	1,856	0	0	0.0%	15.1
金武町	42	3,530	0	0	10	4,420	1	1,000	22.6%	13.6
久米島町	19	6,400	4	850	26	2,970	6	461	15.5%	13.9
今帰仁村	33	9,890	4	3,686	16	4,344	1	1,280	29.5%	24.4
合計	361	443,266	76	162,348	227	313,452	99	218,353	69.7%	13.1

※配水池の耐震化率 = L2対応の配水池(有効)容量 ÷ 全配水池(有効)容量 × 100

※配水池について、浄水施設内の配水池を含む。また、配水塔は含まない。

※L2(地震動レベル2)…当該施設の設置地点において発生するものと想定される地震動のうち、最大規模の強さを有するものを言う。

※[配水池貯留時間] = [全配水池有効容量] ÷ [実績一日当たり最大給水量] × 24h

ウー1 管路布設状況 (管路別延長)

(m)

事業主体名	F 管路総延長 (D+E=F)	A 導水管	B 送水管	C 配水本管	D 基幹管路 (A+B+C=D)	E 配水支管
那覇市	776,391	0	9,161	110,702	119,863	656,528
名護市	526,588	20,629	33,272	80,821	134,722	391,866
本部町	235,097	9,350	41,133	4,239	54,722	180,375
宜野湾市	283,730	0	5,012	17,311	22,323	261,407
石垣市	510,448	57,529	26,117	104,272	187,918	322,530
浦添市	345,359	0	2,141	53,219	55,360	289,999
南部水道企業団 (南風原町、八重瀬町)	449,672	668	21,270	42,451	64,389	385,283
嘉手納町	54,411	0	20	7,372	7,392	47,019
西原町	169,342	0	8,616	1,432	10,048	159,294
読谷村	225,778	0	7,589	59,952	67,541	158,237
うるま市	775,378	0	61,629	43,450	105,079	670,299
北谷町	166,904	0	3,487	329	3,816	163,088
与那原町	77,714	0	4,016	5,521	9,537	68,177
中城村	141,822	0	1,433	0	1,433	140,389
糸満市	373,700	0	13,768	79,307	93,075	280,625
伊江村	120,943	4,891	2,877	0	7,768	113,175
豊見城市	304,046	0	14,234	14,236	28,470	275,576
宮古島市	518,736	15,681	26,839	2,091	44,611	474,125
北中城村	110,648	0	4,362	10,098	14,460	96,188
南城市	418,579	0	29,559	60,427	89,986	328,593
沖繩市	582,846	0	10,602	29,920	40,522	542,324
恩納村	159,230	0	7,209	37,414	44,623	114,607
宜野座村	92,860	7,796	2,731	11,635	22,162	70,698
金武町	121,474	7,739	22,640	3,240	33,619	87,855
久米島町	139,553	14,799	18,311	18,475	51,585	87,968
今帰仁村	233,115	8,508	23,978	3,510	35,996	197,119
合計	7,914,364	147,590	402,006	801,424	1,351,020	6,563,344

ウー2 管路布設状況 (耐震適合管延長)

事業主体名	D 基幹管路 総延長 (m)	耐震適合性のある 基幹管路					耐震適合性のある 管の割合 (%)
		耐震適合性のある 管の延長 (m)	内訳				
			導水管 (m)	送水管 (m)	配水本管 (m)		
那 覇 市	119,863	75,348	0	7,333	68,015	62.9%	
名 護 市	134,722	23,631	298	10,753	12,580	17.5%	
本 部 町	54,722	16,917	529	15,323	1,065	30.9%	
宜 野 湾 市	22,323	11,538	0	2,538	9,000	51.7%	
石 垣 市	187,918	11,899	4,066	6,919	914	6.3%	
浦 添 市	55,360	8,662	0	481	8,181	15.6%	
南部水道企業団 (南風原町、八重瀬町)	64,389	24,859	641	7,837	16,381	38.6%	
嘉 手 納 町	7,392	6,518	0	20	6,498	88.2%	
西 原 町	10,048	1,389	0	1,164	225	13.8%	
読 谷 村	67,541	8,529	0	4,450	4,079	12.6%	
う る ま 市	105,079	24,937	0	15,728	9,209	23.7%	
北 谷 町	3,816	3,487	0	3,487	0	91.4%	
与 那 原 町	9,537	4,559	0	3,161	1,398	47.8%	
中 城 村	1,433	633	0	633	0	44.2%	
糸 満 市	93,075	17,040	0	2,399	14,641	18.3%	
伊 江 村	7,768	2,810	0	2,810	0	36.2%	
豊 見 城 市	28,470	15,026	0	9,605	5,421	52.8%	
宮 古 島 市	44,611	13,605	1,721	11,884	0	30.5%	
北 中 城 村	14,460	4,888	0	100	4,788	33.8%	
南 城 市	89,986	16,875	0	6,603	10,272	18.8%	
沖 縄 市	40,522	15,811	0	2,196	13,615	39.0%	
恩 納 村	44,623	3,497	0	1,308	2,189	7.8%	
宜 野 座 村	22,162	1,858	0	200	1,658	8.4%	
金 武 町	33,619	5,281	0	2,581	2,700	15.7%	
久 米 島 町	51,585	0	0	0	0	0.0%	
今 帰 仁 村	35,996	20,808	5,811	11,487	3,510	57.8%	
合 計	1,351,020	340,405	13,066	131,000	196,339	25.2%	

ウー3 管路布設状況 (40年経年管延長)

事業主体名	F 管路総延長 (m)	法定耐用年数40年を超えた管路の延長 (m)					40年経年化率 (%)		
		G 導水管	H 送水管	I 配水本管	J 基幹管路 G+H+I=J	K 配水支管	基幹管路	配水支管	総延長
那覇市	776,391	0	824	9,641	10,465	155,849	8.7%	23.7%	21.4%
名護市	526,588	110	1,820	54,997	56,927	54,997	42.3%	14.0%	21.3%
本部町	235,097	2,821	21,349	825	24,995	82,218	45.7%	45.6%	45.6%
宜野湾市	283,730	0	0	49	49	48,166	0.2%	18.4%	17.0%
石垣市	510,448	11,681	6,504	2,237	20,422	54,172	10.9%	16.8%	14.6%
浦添市	345,359	0	478	5,586	6,064	88,364	11.0%	30.5%	27.3%
南部水道企業団 (南風原町、八重瀬町)	449,672	27	4,518	15,936	20,481	21,542	31.8%	5.6%	9.3%
嘉手納町	54,411	0	0	0	0	1,267	0.0%	2.7%	2.3%
西原町	169,342	0	600	0	600	11,998	6.0%	7.5%	7.4%
読谷村	225,778	0	2,890	21,572	24,462	48,412	36.2%	30.6%	32.3%
うるま市	775,378	0	15,619	8,032	23,651	148,798	22.5%	22.2%	22.2%
北谷町	166,904	0	0	0	0	20,208	0.0%	12.4%	12.1%
与那原町	77,714	0	49	888	937	5,478	9.8%	8.0%	8.3%
中城村	141,822	0	0	0	0	0	0.0%	0.0%	0.0%
糸満市	373,700	0	3,294	38,122	41,416	90,353	44.5%	32.2%	35.3%
伊江村	120,943	166	56	0	222	9,760	2.9%	8.6%	8.3%
豊見城市	304,046	0	71	326	397	48,603	1.4%	17.6%	16.1%
宮古島市	518,736	4,026	11,295	0	15,321	159,025	34.3%	33.5%	33.6%
北中城村	110,648	0	0	0	0	5,600	0.0%	5.8%	5.1%
南城市	418,579	0	1,463	20,751	22,214	16,013	24.7%	4.9%	9.1%
沖縄市	582,846	0	0	328	328	69,334	0.8%	12.8%	12.0%
恩納村	159,230	0	199	29,071	29,270	5,500	65.6%	4.8%	21.8%
宜野座村	92,860	3,917	831	4,354	9,102	35,694	41.1%	50.5%	48.2%
金武町	121,474	0	0	0	0	0	0.0%	0.0%	0.0%
久米島町	139,553	7,600	12,012	5,674	25,286	70,505	49.0%	80.1%	68.6%
今帰仁村	233,115	0	4,208	0	4,208	7,877	11.7%	4.0%	5.2%
合計	7,914,364	30,348	88,080	218,389	336,817	1,259,733	24.9%	19.2%	20.2%

ウー4 管路布設状況（新設管・布設替管等延長）

事業主体名	F 管路 総延長 (m)	導・送水管(m)			配水管(m)			新設率 (%)	更新率 (%)
		新設管	布設替管	撤去管	新設管	布設替管	撤去管		
那覇市	776,391	0	0	0	36	2,367	731	0.0	0.3
名護市	526,588	0	0	0	1,678	53	68	0.3	0.0
本部町	235,097	0	0	0	893	581	581	0.4	0.2
宜野湾市	283,730	0	0	0	267	1,500	1,375	0.1	0.5
石垣市	510,448	0	0	0	4,811	0	0	0.9	0.0
浦添市	345,359	0	0	0	3,216	1,656	1,511	0.9	0.5
南部水道企業団 (南風原町、八重瀬町)	449,672	4,002	2,267	2,762	1,694	2,494	2,490	1.3	1.1
嘉手納町	54,411	0	0	0	0	465	465	0.0	0.9
西原町	169,342	0	320	306	245	650	983	0.1	0.6
読谷村	225,778	0	0	0	114	1,088	1,068	0.1	0.5
うるま市	775,378	0	464	251	896	857	778	0.1	0.2
北谷町	166,904	0	0	0	0	1,685	1,665	0.0	1.0
与那原町	77,714	0	0	0	217	365	354	0.3	0.5
中城村	141,822	0	0	0	249	647	398	0.2	0.5
糸満市	373,700	1,023	0	0	1,553	1,448	504	0.7	0.4
伊江村	120,943	0	0	0	27	130	130	0.0	0.1
豊見城市	304,046	50	0	0	514	1,821	1,277	0.2	0.6
宮古島市	518,736	0	641	641	686	986	987	0.1	0.3
北中城村	110,648	0	0	0	178	154	154	0.2	0.1
南城市	418,579	0	0	0	0	0	0	0.0	0.0
沖縄市	582,846	0	0	0	1,217	6,633	6,044	0.2	1.1
恩納村	159,230	0	0	0	628	125	116	0.4	0.1
宜野座村	92,860	0	0	0	0	909	709	0.0	1.0
金武町	121,474	1,752	0	0	0	0	0	1.4	0.0
久米島町	139,553	0	0	0	0	0	0	0.0	0.0
今帰仁村	233,115	0	0	0	0	0	0	0.0	0.0
合計	7,914,364	6,827	3,692	3,960	19,119	26,614	22,388	0.3	0.4

(5) 職員数

事業主体名	事務職員	技術職員	技能職員・その他	小計(人)	臨時職員	会計年度任用職員	嘱託職員	合計(人)	委託従事者数	新規採用職員	第三者委託の有・無
那覇市	42	58	0	100	1	22	0	123	0	3	×
名護市	8	10	0	18	0	4	0	22	18	0	×
本部町	3	0	2	5	3	1	0	9	4	0	×
宜野湾市	13	13	0	26	0	5	0	31	0	0	×
石垣市	15	8	0	23	0	24	0	47	0	0	○
浦添市	11	17	0	28	0	6	0	34	0	0	×
南部水道企業団 (南風原町、八重瀬町)	10	11	0	21	0	0	0	21	0	0	×
嘉手納町	4	2	0	6	0	2	0	8	0	0	×
西原町	3	6	0	9	0	5	0	14	0	0	×
読谷村	5	4	0	9	1	4	0	14	0	1	×
うるま市	19	14	0	33	0	8	0	41	0	3	×
北谷町	7	4	0	11	0	6	0	17	0	0	×
与那原町	4	1	0	5	0	4	0	9	0	0	×
中城村	5	1	0	6	0	3	0	9	0	0	×
糸満市	7	6	0	13	0	2	0	15	0	0	×
伊江村	1	1	0	2	0	0	0	2	3	0	×
豊見城市	10	7	0	17	0	3	0	20	0	0	×
宮古島市	15	18	0	33	0	9	0	42	12	1	×
北中城村	3	3	0	6	0	3	0	9	0	0	×
南城市	5	4	0	9	0	1	0	10	0	0	×
沖縄市	29	19	0	48	0	12	0	60	0	1	×
恩納村	3	2	0	5	0	3	0	8	0	0	×
宜野座村	1	1	0	2	0	6	0	8	3	0	×
金武町	6	0	0	6	1	3	0	10	4	0	×
久米島町	3	2	0	5	0	3	0	8	2	0	×
今帰仁村	4	1	0	5	0	2	0	7	0	0	×
合計	236	213	2	451	6	141	0	598	46	9	—

(6) 水道事業者別水道料金表一覧

事業者	種別	(一般用)用途別口径別基本料金	浴場用	供用	船舶等	従量料金及び超過料金	10m使用料金 (家庭用・ メータ一使用料・ 税込み)	現行料金 施行年月日
1 那 覇 市	事業者	口径別基本料金	口径別基本料金	私設 消火栓用	船舶用 及び 臨時用	一般用 [13mm~25mm] (1mにつき)	10m使用料金 (家庭用・ メータ一使用料・ 税込み)	令和元年 10月1日
		13mm 20mm 25mm 40mm 50mm 75mm 100mm 150mm 以上	631 1,711 4,237 10,052 22,030 58,605 105,518	1個1回 20分毎	船体用 臨時用	0~5m 6~10m 11~15m 16~25m	301m以上 327円	
2 名 護 市	事業者	用途別基本料金	用途別基本料金	私設 消火栓用	臨時用	家庭用 [100mm, 150mm] (1mにつき)	(13mmで試算)	令和元年 10月1日
		家庭用 営業用 官公署用	6m 10m 10m 2,000円	1個1回 3分毎	7~10m 11~30m 31m以上	(税抜き)		
3 本 部 町	事業者	用途別基本料金	用途別基本料金	一般用 と同じ	船舶用 1m当たり	一般用 [13mm~25mm] (1mにつき)	10m使用料金 (家庭用・ メータ一使用料・ 税込み)	令和元年 10月1日
		一般用 営業用 官公署用	8m 10m 10m 1,650円	私設 消火栓用 1個1回 3分毎	9~30m 31~50m 51m3以上	1,431円		
4 宜 野 湾 市	事業者	用途別基本料金	用途別基本料金	一般用 と同じ	船舶用 1m当たり	家庭用 [100mm, 150mm] (1mにつき)	(13mmで試算)	令和元年 10月1日
		家庭用 営業用 官公署 その他団体用	8m 10m 10m 1,800円	私設 消火栓用 1個1回 20分毎	0~50m 51~100m 101~300m 301m以上	1,440円		

(6) 水道事業者別水道料金表一覧

事業者	種別	(一般用)用途別基本料金		浴場用	供用	船舶等	従量料金及び超過料金		10m使用料金 (家庭用・ メーター使用料・ 税込み)	現行料金 施行年月日	
5	石垣市	一般用	営業用 官公署用	100㎡ 2,800円	10㎡当たり 1,230円	船舶用 及び 臨時用	一般用 (1㎡につき) 11~20㎡ 140円 21~30㎡ 160円 31㎡以上 180円 営業用及び官公署用 (1㎡につき) 11~30㎡ 190円 31~50㎡ 210円 51㎡以上 240円 メーター使用料 13m/m 45円、20m/m 75円、25m/m 90円、40m/m 140円 50m/m 800円、75m/m 1,035円、100m/m 1,595円		1,402円	令和元年 10月1日	
		10㎡	10㎡ 営業用と同じ	101㎡ 以上	11㎡以上 1㎡当たり	1㎡					
		1,230円	1,880円	1㎡ 当たり 90円 (税抜き)	140円 消火栓用 1個1回 (税抜き)	430円 (税抜き)					
6	浦添市	家事用	営業用 官公署用	100㎡ 6,000円		船舶用 1㎡当たり	家事用 (1㎡につき) 9~20㎡ 175円 21~30㎡ 185円 31~50㎡ 195円 51㎡以上 210円 210円 官公署用 (1㎡につき) 11~50㎡ 210円 51~200㎡ 225円 201~500㎡ 235円 270円 101~100㎡ 210円 101~500㎡ 225円 501~1000㎡ 240円 275円 (税抜き)		1,320円	平成31年 3月26日	
		8㎡	10㎡	101㎡以上 1㎡当たり 100円 (税抜き)		臨時用 1㎡当たり					
		850円	1,100円			500円 (税抜き)					
7	南部水道 企業団	一般用				臨時用 1㎡当たり	一般用 (1㎡につき) 9~20㎡ 175円 21~30㎡ 234円 31㎡以上 272円 (税抜き)		1,559円	令和元年 10月1日	
		8㎡				408円 (税抜き)					
8	嘉手納町	家事用	営業用 官公署用	100㎡ 5,500円	各用途 と同じ	臨時用 8㎡ 1,500円	家事、営業、官公共通 (1㎡につき)		840円	昭和57年 4月1日	
		8㎡	8㎡	101㎡以上 1㎡当たり 100円 (税込み)		9㎡以上 1㎡当たり 120円 (税込み)					
		650円	850円								
9	西原町	家庭用	営業用 団体用		家庭用 と同じ	臨時用	一般用 (1㎡につき) 9~25㎡ 176円 26~50㎡ 190円 51~100㎡ 205円 101㎡以上 219円 営業用 (1㎡につき) 11~100㎡ 219円 101~200㎡ 238円 201~500㎡ 257円 501㎡以上 276円 団体用 (1㎡につき) 11~100㎡ 200円 101~200㎡ 219円 201~500㎡ 238円 501㎡以上 257円 (税抜き)		1,591円	令和元年 10月1日	
		8㎡	10㎡			524円 (税抜き)					
		1,095円	1,905円								

(6) 水道事業者別水道料金表一覧

事業者 種別	(一般用)用途別口径別基本料金		浴場用	供用	船舶等	従量料金及び超過料金		10m使用料金 (家庭用・ メーター使用料・ 税込み)	現行料金 施行年月日
10 読谷村	一般用	営業用	100㎡ 10,952円	一般用 と同じ	臨時用 8㎡ 2,095円	9~20㎡	21~40㎡	1,423円	平成26年 4月1日
	8㎡	10㎡	101㎡以上 1㎡当たり 123円			41㎡以上 190円			
11 うるま市	952円	2,095円	(税抜き)	(税抜き)	(税抜き)	501~3,000㎡	3,001㎡以上 247円	1,483円	令和元年 10月1日
	8㎡	10㎡	1,758円	101~300㎡	247円	228円	247円		
12 北谷町	家事用	営業用	(税抜き)	家事用 と同じ	船舶用 1㎡当たり 350円	9~20㎡	21~100㎡	(税抜き)	令和元年 10月1日
	5㎡	12㎡	1,810円			189円	210円		
13 与那原町	525円	1,800円	(税抜き)	(税抜き)	(税抜き)	11~30㎡	31~100㎡	1,182円	令和元年 10月1日
	8㎡	10㎡	1,758円	11~30㎡	210円	240円	264円		
13 与那原町	1,286円	2,096円	(税抜き)	(税抜き)	(税抜き)	101~300㎡	301~500㎡	1,832円	令和元年 10月1日
	8㎡	10㎡	2,000円	101~300㎡	246円	272円	293円		
13 与那原町	1,286円	2,096円	(税抜き)	(税抜き)	(税抜き)	501㎡以上 240円	501㎡以上 240円	1,832円	令和元年 10月1日
	8㎡	10㎡	2,000円	501㎡以上	246円	272円	293円		

(6) 水道事業者別水道料金表一覧

事業者	種別	(一般用)用途別口径別基本料金	浴場用	供用	船舶等	従量料金及び超過料金	10m使用料金 (家庭用・ メーター使用料・ 税込み)	現行料金 施行年月日
14 中城村	家事用	営業用 8㎡	団体用 営業用と同じ	各用途 と同じ	臨時用 1㎡ 当たり 523円 (税抜き)	家事用(1㎡につき) 9~20㎡ 21~35㎡ 190円 200円 営業用及び団体用(1㎡につき) 11~100㎡ 101~1,000㎡ 257円 271円 (税抜き)	1,640円 (10円未満切捨て)	令和元年 10月1日
	営業用	10㎡	1,933円 (税抜き)					
15 糸満市	家事用	営業用 8㎡	官公署用	家事用 と同じ	船舶用 1㎡当たり 364円 臨時用 1㎡当たり 458円 (税込み)	家事用(1㎡につき) 9~20㎡ 21~30㎡ 209円 217円 営業用(1㎡につき) 11~50㎡ 51~100㎡ 270円 281円 501㎡以上 312円 官公署用(1㎡につき) 11~100㎡ 101~500㎡ 281円 302円 (税込み)	1,460円	令和元年 10月1日
	営業用	10㎡	2,191円					
16 伊江村	一般用	営業用 1㎡	基地用	一般用と同じ 私設消火栓用 及び演習用 1個1回 10分毎 1,000円 (税抜き)	船舶用 及び 臨時用 1㎡当たり 253円 (税抜き)	メーター使用料(1個/月) 234円 2㎡以上は1㎡につき217円 メーター使用料(基地用 1個/月) 240円 (税抜き)	2,637円	令和元年 10月1日
	営業用	1㎡	218円					
17 豊見城市	家事用	営業用 8㎡	団体用 営業用と同じ	私設消火栓用 演習用 1個1回 10分毎 2,100円 (税抜き)	臨時用 1㎡当たり 410円 (税抜き)	家事用(1㎡につき) 9~20㎡ 21~35㎡ 185円 225円 営業用及び団体用(1㎡につき) 11~30㎡ 31~80㎡ 255円 295円 (税抜き)	1,727円	令和元年 10月1日
	営業用	10㎡	2,100円					
18 宮古島市	一般用	営業用 550円	官公署用 700円	船舶用 及び臨時用 (1ヶ月につき) 1,000円 1~10㎡ 10㎡超~50㎡ 140円 224円 官公署用(1㎡につき) 1~10㎡ 10㎡超 180円 338円 (税抜き)	船舶用 及び臨時用 (1ヶ月につき) 1,000円 1~8㎡ 8㎡超~20㎡ 100円 162円 営業用(1㎡につき) 1~10㎡ 10㎡超~50㎡ 140円 224円 官公署用(1㎡につき) 1~10㎡ 10㎡超 180円 338円 (税抜き)	家事用(1㎡につき) 1~8㎡ 8㎡超~30㎡ 100円 200円 営業用(1㎡につき) 1~10㎡ 10㎡超~200㎡ 140円 305円 官公署用(1㎡につき) 1~10㎡ 10㎡超 180円 338円 (税抜き)	1,841円	平成26年 4月1日
	営業用	700円	700円					

(6) 水道事業者別水道料金表一覧

事業者	種別	（一般用）用途別口径別基本料金		浴場用	供用	船舶等	従量料金及び超過料金		10m使用料金 (家庭用・ メーター使用料・ 税込み)	現行料金 施行年月日
19 北中城村	事業用	家用	8㎡	990円	家用と同じ	臨時用 1㎡当たり 400円	家用 (1㎡につき)	9~30㎡ 160円 31~50㎡ 170円	1,441円	令和元年 10月1日
		営業用	10㎡	1,700円			営業用 (1㎡につき)	11~30㎡ 185円 31~100㎡ 195円		
20 南城市	一般用	家用	8㎡	1,172円	一般用と同じ	臨時用 5㎡ 1,905円 6㎡以上 1㎡当たり 400円 (税抜き)	一般用 (1㎡につき)	9~20㎡ 175円 21~30㎡ 205円	1,674円	平成26年 4月1日
		業務用	10㎡	1,905円			業務用 (1㎡につき)	11~50㎡ 251円 51~100㎡ 260円		
21 沖繩市	事業用	家用	8㎡	830円	口径別 基本料金 + 1㎡当たり 100円 (税抜き)	船舶用 及び臨時用 1㎡当たり 350円 (税抜き)	一般用 (1㎡につき)	40mm以上 0~8㎡ 130円 9~20㎡ 145円	1,232円 (13mmで試算)	令和元年 10月1日
		営業用	10㎡	1,950円			101~300㎡ 283円			
22 恩納村	事業用	家用	8㎡	840円	消火栓用 1個1回 3分毎 800円 (税抜き)	臨時用 1㎡当たり 450円 (税抜き)	一般用 (1㎡につき)	30mm以上 0~8㎡ 110円 9~30㎡ 125円	1,199円	平成26年 4月1日
		営業用	10㎡	1,950円			101~400㎡ 200円			
23 宮野座村	事業用	家用	8㎡	785円	8㎡ 815円 私設 消火栓 1個1回 3分毎 800円 (税抜き)	臨時用 1㎡ 当たり 515円 (税抜き)	家用 (1㎡につき)	9~50㎡ 110円 51~100㎡ 159円	1,177円	令和元年 10月1日
		営業用	10㎡	1,950円			101~300㎡ 228円			

(6) 水道事業者別水道料金表一覧

種別 事業者	(一般用)用途別口徑別基本料金		浴場用	供用	船舶等	従量料金及び超過料金		10m ³ 使用料金 (家庭用・ メーター使用料・ 税込み)	現行料金 施行年月日		
24 金武町	家事用	営業用	私設 消火栓 演習用 1個1回 20分以内 2,000円	臨時用 1m当たり	家事用 (1m ³ につき) 9m ³ 以上 80円	201m ³ ~ 500m ³ 1,000m ³ 110円 140円	501m ³ ~ 1,000m ³ 2,000m ³ 200円	880円	令和2年 4月1日		
	8m ³	8m ³								1,001m ³ ~ 2,000m ³ 260円	2,001m ³ 以上 (税抜き)
	640円	1,330円								(税抜き)	
25 久米島町	一般用	(税抜き)	(税抜き)	(税抜き)	全用途共通 (1m ³ につき)	9~20m ³ 160円 51~100m ³ 255円	21~30m ³ 195円 101~200m ³ 295円	31~50m ³ 220円 201m ³ 以上 315円	1,518円	平成26年 4月1日	
	8m ³ 1,050円 (税抜き)	(税抜き)	(税抜き)	(税抜き)	船船用 及び臨時用 1m当たり 560円 (税抜き)	9~20m ³ 167円 21~40m ³ 192円	21~30m ³ 195円 101~200m ³ 295円	31~50m ³ 220円 201m ³ 以上 315円			
26 今帰仁村	一般用 (家事用)	営業用	家事共用 8m ³ 1,705円 私設 消火栓 1個1回 3分毎 632円	臨時用 1m ³ 当たり	一般用 (家事用) (1m ³ につき)・家事共用 (1m ³ につき)	9~20m ³ 167円 21~40m ³ 192円 41m ³ ~100m ³ 232円 101m ³ 以上 232円	11~30m ³ 209円 31~50m ³ 236円 51m ³ ~100m ³ 259円 101m ³ ~300m ³ 284円 301~500m ³ 309円	1,883円	令和4年 6月1日		
	8m ³ 1,338円	10m ³ 1,768円								10m ³ 1,901円	501~1,000m ³ 351円 1,001m ³ 以上 363円
		(税抜き)	(税抜き)	(税抜き)	官公署用 (1m ³ につき)	11~30m ³ 212円 31~50m ³ 244円 51m ³ ~100m ³ 269円 101m ³ ~300m ³ 295円 301~500m ³ 321円	メーター使用料 13mm 40円、20mm 71円、25mm 90円、40mm 465円、 50mm 2,403円、75mm 2,986円、100mm 4,383円	(税抜き)			

※沖繩市、重野湾市、読手郡町、北谷町、北中城の供給単価及び給水原価については、米軍基地への給水に係る各市町内分相分は含むが、他市町村が行う事務分は含まない。

(7) 損益計算書、職員一人当たりの業務量、料金回収率

事業主体名	損益計算書					職員一人当たりの業務量					有収水量1㎡当たり		
	総収益		総費用		特別損失	給水量 (千㎡)	有収水量 (千㎡)	営業収益 (千円)	給水人口 (人)	供給単価 (円/㎡)	給水原価 (円/㎡)	料金 回収率 (%)	
	営業収益	内給水収益	営業外収益	特別利益									営業費用
那覇市	7,121,028	6,324,250	6,086,854	794,399	2,379	349	59,105	2,921	170.97	173.64	98		
名護市	1,838,639	1,600,691	1,571,748	237,829	119	485	94,158	3,645	198.15	175.14	113		
本部町	474,261	413,216	408,155	61,043	2	289	45,913	1,366	196.89	164.22	120		
宜野湾市	2,095,116	1,963,386	1,914,797	117,179	14,549	527	93,495	4,750	182.44	171.68	106		
石垣市	2,075,075	1,464,718	1,415,679	432,997	177,360	385	63,683	2,055	185.65	165.17	112		
浦添市	2,511,972	2,390,441	2,326,703	121,390	141	597	103,932	5,006	177.61	165.24	107		
南水産企業団 (南風原町、八重瀬町)	1,631,568	1,500,675	1,452,732	129,361	1,532	372	71,461	3,444	194.80	179.90	108		
嘉手納町	324,818	245,139	134,463	56,780	22,899	275	30,642	1,640	166.50	212.31	78		
西原町	822,577	762,599	754,812	58,177	1,801	525	95,325	4,434	190.78	168.39	113		
読谷村	948,675	779,708	771,621	168,962	5	426	64,976	3,465	159.41	161.87	98		
うるま市	2,917,924	2,645,083	2,560,862	272,816	25	542	101,734	4,857	195.46	190.72	102		
北谷町	876,632	786,659	634,554	59,051	30,922	502	71,514	2,577	188.39	172.55	109		
与那原町	437,435	413,020	395,084	24,266	150	230	45,891	2,171	203.99	192.89	106		
中城村	510,048	465,498	458,833	44,550	0	302	58,187	2,821	202.37	174.74	116		
糸満市	1,498,735	1,363,885	1,264,493	132,954	1,896	546	104,914	4,694	188.59	178.19	106		
伊江村	165,093	132,899	131,567	32,194	0	605	132,899	3,983	236.97	235.46	101		
豊見城市	1,596,680	1,465,371	1,416,072	127,232	4,077	406	86,198	3,670	212.15	179.72	118		
宮古島市	2,060,066	1,617,035	1,604,743	442,884	147	296	53,901	1,743	205.15	185.77	110		
北中城村	542,755	502,561	480,196	40,193	1	534	100,512	3,629	186.94	177.19	106		
南城市	1,069,380	940,006	904,388	124,372	5,000	541	104,445	5,107	199.90	189.44	106		
沖繩市	3,246,929	2,794,456	2,739,232	446,224	6,250	324	51,749	2,631	166.69	180.56	92		
恩納村	742,709	645,774	644,112	96,935	0	490	92,253	1,608	201.07	179.76	112		
宜野湾市	264,530	131,971	127,073	132,543	16	460	65,986	3,002	120.53	220.40	55		
金武町	528,548	397,744	391,751	130,558	246	270	44,194	1,163	166.94	174.81	95		
八重瀬町	210,596	175,875	174,541	34,721	0	126	21,984	904	196.51	179.12	110		
今帰仁村	406,107	253,526	252,805	152,881	0	648	126,763	4,452	211.03	213.67	99		
合 計	36,917,896	32,176,189	31,017,770	4,472,190	2,69,517	3,98	69,948	3,126	188.69	183.18	100		

4 簡 易 水 道 事 業

(1) 事業者別基本計画および水道普及状況

事業主体名	経営主体	給水開始年月日	基本計画			給水区域面積(k㎡)	水道普及状況			給水普及率(%)	給水契約件数(件)	職員数(人)	
			認可・届出年月日	計画給水人口(人)	計画一日最大給水量(㎡)		給水区域内人口	世帯数	現在給水人口			専任	兼任
国頭村	村営	H29.4.1	H29.3.31	4,870	3,370	34.97	4,376	2,001	4,239	96.9	2,753	3	0
大宜味村	村営	S59.4.1	H18.3.31	4,200	2,200	13.49	3,042	1,336	3,039	99.9	1,928	1	2
東	村営	S53.4.1	H29.3.31	1,660	1,507	6.32	1,606	768	1,604	99.9	1,003	2	0
金武町伊芸地区	自治会等組合営	S32.9.1	S32.9.1	900	400	1.3	900	519	900	100.0	476	1	0
渡嘉敷村	村営	S49.6.15	H28.6.27	695	1,025	19.23	651	351	651	100.0	465	0	2
座間味村	村営	H29.4.1	H28.7.7	745	1,636	1.29	810	466	810	100.0	613	1	1
栗国村	村営	S43.4.1	H28.6.20	750	462	7.62	641	351	641	100.0	606	0	1
渡名喜村	村営	S62.4.1	H28.9.27	295	214	3.87	295	247	295	100.0	259	0	1
南大東村	村営	S51.10.1	H28.11.18	1,407	725	30.52	1,226	660	1,191	97.1	708	0	1
北大東村	村営	S60.4.1	H28.10.26	742	404	13.07	538	318	538	100.0	366	1	1
伊平屋村	村営	S47.6.1	H29.1.25	1,155	817	21.82	1,077	518	1,077	100.0	747	0	1
伊是名村	村営	S46.4.1	H29.3.13	1,254	1,636	15.42	1,260	628	1,260	100.0	790	0	1
多良間村	村営	S46.3.30	H8.5.9	1,730	760	21.91	1,046	479	1,008	96.4	649	0	1
竹富町	町営	H29.4.1	H29.3.31	4,130	4,300	48.67	3,822	2,096	3,799	99.4	2,769	1	3
与那国町	町営	S38.7.1	H30.3.30	1,770	1,520	12.2	1,628	783	1,628	100.0	1,013	0	1
合 計				26,303	20,976	251.7	22,918	11,521	22,680	99.0	15,145	10	16

(2) 実績年間取水水量・浄水量

事業主体名	年間取水水量 (m ³)										年間浄水量 (m ³)				
	地表水			地下水			湧水	浄水受水	その他	合計	消毒のみ	緩速ろ過	急速ろ過	膜ろ過	合計
	ダム放流	ダム直接	自流	伏流水	浅井戸	深井戸									
国頭村	594,983	0	78,407	281,589	0	0	0	0	0	0	246,507	79,462	480,170	0	806,139
大宜味村	0	0	79,671	423,390	0	0	0	0	0	0	0	466,658	0	0	466,658
東村	0	458,471	0	0	0	0	0	0	0	0	0	441,932	0	0	441,932
金武町伊芸地区	0	0	121,223	0	0	0	0	0	0	0	0	121,223	0	0	121,223
渡嘉敷村	0	161,982	0	0	0	0	0	0	0	0	0	0	0	161,982	161,982
座間味村	0	68,563	27,570	0	0	0	0	67,965	18,018	0	0	0	89,254	0	89,254
粟国村	0	0	0	0	0	0	0	89,822	0	0	0	0	0	89,822	89,822
渡名喜村	0	0	0	0	0	0	0	0	313,668	0	0	0	0	31,566	31,566
南大東村	0	0	0	0	0	0	0	0	394,277	0	0	0	0	157,711	157,711
北大東村	0	0	0	0	0	0	0	0	87,299	0	0	0	0	87,299	87,299
伊平屋村	0	—	0	0	0	—	0	0	0	0	0	0	192,511	0	192,511
伊是名村	0	24,624	0	0	0	81,271	0	174,302	0	0	0	95,648	0	0	95,648
多良間村	0	0	0	0	255,120	0	0	0	0	0	0	94,827	0	136,741	231,568
竹富町	0	0	1,384,810	0	0	0	0	115,241	347,640	0	0	1,023,561	0	97,294	1,120,855
与那国町	0	0	0	152,892	0	474,667	0	0	0	0	0	627,559	0	0	627,559
合計	594,983	713,640	1,691,681	857,871	255,120	555,938	0	447,330	1,160,902	6,277,465	246,507	2,950,870	761,935	762,415	4,721,727

※伊平屋村は、計器故障のため年間取水水量一部データ欠測のため「—」としている。

(3) 給水量分析

事業主体名	F 年間給水量 E+D	年間給水量(内訳)(m ³)						実績一日 当たり給水量(m ³)		実績一日一人 当たり給水量(ℓ)		有効率 (%)	有収率 (%)
		E 有効水量 A+B+C			D 無効水量			最大	平均	最大	平均		
		有収水量		C 無収水量	D 無効水量	最大	平均						
		A 生活用	B その他										
国頭村	806,139	617,292	460,800	148,615	7,877	188,847	2,575	2,209	607	521	76.6	75.6	
大直味村	466,658	390,886	274,646	116,240	0	75,772	1,499	1,279	354	302	83.8	83.8	
東	409,801	251,434	164,936	81,465	5,031	158,367	1,575	1,123	518	369	61.4	60.1	
金武町伊芸地区	121,223	121,223	121,223	0	0	0	437	332	144	109	100.0	100.0	
渡嘉敷村	107,130	96,537	96,536	0	1	10,593	544	294	339	183	—	—	
座間味村	124,563	110,097	110,097	0	0	14,466	528	341	329	213	88.4	88.4	
栗国村	89,822	72,219	72,219	0	0	17,603	443	246	492	273	80.4	80.4	
渡名喜村	31,566	31,226	22,600	8,626	0	340	126	86	140	96	98.9	98.9	
南大東村	157,711	121,931	121,931	0	0	35,780	535	432	822	664	77.3	77.3	
北大東村	87,299	74,408	74,408	0	0	12,891	378	239	581	367	85.2	85.2	
伊平屋村	192,510	148,454	87,581	60,062	811	440,556	781	527	964	651	77.1	76.7	
伊是名村	269,376	138,237	85,839	51,898	500	131,139	870	738	1,074	911	51.3	51.1	
多良間村	231,568	132,105	105,096	26,999	8	99,463	946	634	1,476	990	57.0	57.0	
竹富町	1,236,096	843,771	362,194	481,577	0	392,325	4,298	3,387	6,705	5,283	68.3	68.3	
与那国町	439,088	291,454	291,454	0	0	147,634	1,520	1,203	5,153	4,078	66.4	66.4	
合 計	4,770,550	3,441,274	2,451,564	975,482	14,228	1,725,776	17,055	13,070	19,698	44,305	72.1	71.8	

※有効率 = E 有効水量 ÷ F 年間給水量 × 100

※有収率 = A 生活用 + B その他 ÷ F 年間給水量 × 100

※渡嘉敷村は、令和4年6月～9月計器故障のため「F年間給水量」、「D無効水量」の一部データ欠測。そのため、有効率、有収率は「-」とする。

(4) 施設状況 (配水池、管路)

事業主体名	配水池			管路別内訳			管路総延長 (m)	法定耐用年数 (40年)経年管 (m)	耐震適合管 延長 (m)
	配水方式	池数	容量 (m ³)	導水管 (m)	送水管 (m)	配水管 (m)			
国頭村	自然流下	26	2,747	13,103	49,906	91,772	154,781	0	4,411
大宜味村	自然流下・ ポンプ加圧併用	12	1,722	1,040	21,120	93,707	115,867	0	7,478
東村	自然流下	9	1,632	3,574	25,572	44,603	73,749	0	0
金武町伊芸地区	自然流下	2	340	594	780	6,044	7,418	0	0
渡嘉敷村	自然流下	8	594	6,820	2,642	10,424	19,886	0	475
座間味村	自然流下	7	577	8,175	9,751	5,749	23,675	未把握	0
粟国村	自然流下	2	290	0	0	18,360	18,360	0	1,817
渡名喜村	自然流下	1	170	174	325	6,608	7,107	0	0
南大東村	自然流下	3	430	5,402	3,486	64,486	73,827	0	0
北大東村	自然流下	1	108	202	1,470	24,699	26,371	0	6,339
伊平屋村	自然流下	6	775	4,088	1,281	42,789	48,158	0	0
伊是名村	自然流下	6	763	10,291	0	51,328	61,619	0	4,024
多良間村	自然流下	3	1,120	5,144	9,024	20,678	34,846	未把握	0
竹富町	自然流下	18	2,936	15,152	48,005	78,563	141,720	32,974	34,339
与那国町	自然流下	4	1,273	8,273	11,257	21,428	40,958	0	0
合計	-	108	15,477	82,032	184,619	581,238	848,342	32,974	58,883

(5) 水道料金および料金回収率

事業主体名	水道料金										料金回収率				
	料金体系		基本料金		超過料金		メーター使用料 (円)	1か月当たり 家庭料金(円)税込 ※メーター使用料含む		給水収益 (円)	総費用 (円)	地方債 償還金 (円)	給水 原価 税抜 (円/㎡)	供給 単価 税抜 (円/㎡)	料金 回収率 (%)
	水量 (㎡)	料金 (円)	水量 (㎡)	料金 (円/㎡)	10㎡ 当たり	20㎡ 当たり									
国頭村	用途別	10	660	11~20	88	55	715	1,595	67,012,063	97,383,440	50,613,920	245.82	101.21	41.2	
大直味村	用途別	8	990	9~20	132	55	1,309	2,629	75,228,010	85,406,023	42,013,081	312.27	192.19	61.5	
東村	用途別	10	660	11~	110	0	660	1,760	26,938,032	54,020,000	38,978,000	377.42	109.32	29.0	
金武町伊芸地区	用途別	10	600	11~	60	0	600	1,200	7,150,365	19,867,597	0	169.71	58.99	35	
渡嘉敷村	用途別	8	1,499	9~15	199	68	1,965	4,070	19,954,134	71,684,846	19,034,094	1,070.40	235.44	22	
座間味村	用途別	8	1,475	9~21	197	80	1,948	3,917	25,981,564	53,882,726	33,336,679	792.20	235.99	30	
栗国村	用途別	8	1,100	9~	220	100	1,640	3,840	19,174,950	41,066,475	8,218,697	682.44	265.51	39	
渡名喜村	単一	6	1,320	7~	330	100	2,740	6,040	10,056,000	36,238,000	6,193,000	1,310.69	310.63	24	
南大東村	用途別	6	1,812	7~	425	0	3,512	7,762	53,387,003	36,628,000	16,507,000	455.40	457.56	100	
北大東村	用途別	6	1,650	7~	300	110	2,960	5,960	22,691,000	20,015,000	1,244,000	275.52	312.97	114	
伊平屋村	用途別	6	1,386	7~16	231	88	2,398	4,752	41,380,000	50,805,000	19,917,000	511.76	299.44	59	
伊是名村	用途別	1	242	2~	242	0	2,420	4,840	35,640,539	57,666,000	12,216,000	507.00	258.80	51	
多良間村	用途別	6	1,980	7~	233	0	2,912	5,242	40,342,960	62,885,000	10,291,476	551.70	304.16	55	
竹富町	用途別	10	1,375	11~20	176	93	1,468	3,228	170,674,000	194,526,000	128,717,000	348.26	183.89	53	
与那国町	用途別	8	837	9~	155	50	1,197	2,747	45,694,000	87,018,000	43,068,000	375.14	135.96	36	
合計	-	-	-	-	-	-	-	-	661,304,620	969,092,107	430,347,947	408.35	192.97	47	

※口径別の場合、13mmの料金を記載。

※超過料金が段階別料金の場合、最初の区分の額を記載。

※料金回収率 = 供給単価 ÷ 給水原価 × 100

5 專 用 水 道

専用水道一覧

(令和5年3月31日時点)

設置場所	国設置施設	上帯水給水区 域外施設	確認年月日	竣工年月日	確認時給水 人口	現在給水 人口	施設能力 (m ³ /日)	水源の種類別	原水の種類別	浄水施設の種別	給水 状況	第三者委 託の実施	確認等所管
1 那 那 市	○		H4.4.1	S57.4.1				受水	受水のみ		良好		厚生労働省
2 那 那 市	○		H15.10.30	S55.3.31				受水	受水のみ		良好		厚生労働省
3 那 那 市			H21.8.21	H21.8.1	0	0	72	深井戸	自己水源、受水併用 (市水混合)	急速ろ過・除鉄・ 除マンガン・膜ろ過	時期により 断水、減水	○	市
4 那 那 市			H23.7.1	H23.7.25	0	0	217	深井戸	自己水源、受水併用 (市水混合)	膜ろ過・その他	良好	○	市
5 那 那 市			R1.9.5	R1.12.16	0	0	697	深井戸	自己水源、受水併用 (市水混合)	除鉄・膜ろ過	良好		県
6 宜 野 湾 市			H22.7.2	H22.7.8	300	0	150	湧水	自己水源、受水併用 (市水混合)	膜ろ過	良好	○	市
7 宜 野 湾 市			H29.11.21	H30.3.4	320	0	40	浅井戸	自己水源、受水併用 (市水混合)	膜ろ過	良好	○	市
8 石 垣 市			H25.5.26	H5.2.1	0	0	160	表流水	自己水源、受水併用 (市水混合)	膜ろ過	良好	○	市
9 石 垣 市			H18.1.13	H18.3.27	0	0	345	浅井戸	自己水源、受水併用 (市水混合)	膜ろ過	良好		市
10 石 垣 市			H23.7.21	H23.8.1	0	0	700	浅井戸	自己水源、受水併用 (市水混合)	膜ろ過	良好		市
11 石 垣 市	○		R5.4.19	R5.3.16				受水	受水のみ				厚生労働省
12 名 護 市			R5.9.10	H13.7.1	0	0	1,200	表流水・深井戸	自己水源、受水併用 (市水混合)	急速ろ過・除鉄・ 膜ろ過	良好		市
13 名 護 市			R5.8.29	H15.3.30	0	0	759	深井戸	自己水源、受水併用 (市水混合)	急速ろ過・除鉄・ 除マンガン	良好	○	市
14 名 護 市			R5.8.31	H21.2.20	0	0	140	深井戸	自己水源、受水併用 (市水混合)	除鉄・除マンガン ・膜ろ過	良好		市
15 沖 縄 市			H19.7.6	H19.7.8	0	0	277	深井戸、受水	自己水源、受水併用 (市水混合)	急速ろ過・除鉄・ 除マンガン・膜ろ過	良好	○	市
16 沖 縄 市			R3.1.22	R3.6.29	0	0	125	深井戸、受水	自己水源、受水併用 (市水混合)	急速ろ過	良好		市
17 豊 見 城 市			H19.2.6	H19.3.6	0	0	300	深井戸	自己水源、受水併用 (市水混合)	膜ろ過	良好		市
18 う ら ま 市			H23.2.3	H23.6.1	0	0	300	深井戸	自己水源、受水併用 (市水混合)	膜ろ過	良好	○	市
19 雪 占 島 市			H31.1.16	H13.4.30	223	18	800	浅井戸	表流水、 地下水等の自己水源	膜ろ過	良好	○	市
20 雪 占 島 市	○		H31.2.26	H31.2.28				受水	受水のみ		良好		厚生労働省

設置場所	国設置 施設	上簡水給水区 域外 施設	確認年月日	竣工年月日	確認時給水 人口	現在給水 人口	施設能力 (m ³ / 日)	水源の種類	原水の種類	浄水施設の種別	給水 状況	第三者委 託の実施	確認等所管
21 雪 古 島 市	○		R2.9.9	R3.3.30				受水	受水のみ	徐鉄	良好		厚生労働省
22 雪 古 島 市			R2.12.7	R2.12.21	37	18	118	深井戸	自己水源、受水併用 (市水混合)	急送ろ過	時期により 断水、減水	○	市
23 南 城 市	○		H14.10.18	S54.3.1		500	190	受水	受水のみ		良好		厚生労働省
24 南 城 市			H26.6.20	H26.6.20	10,052	0	155	深井戸	自己水源、受水併用 (市水混合)	膜ろ過	良好		市
25 国 頭 村			H19.4.24	H19.1.25	1,400	0	180	伏流水 (浅井戸)	表流水、 地下水等の自己水源	消毒のみ	良好		県
26 国 頭 村			H17.10.17	H9.10.17	516	98	811	浅井戸	自己水源、受水併用 (村水混合)	簡ろ過	良好		県
27 今 帰 仁 村		○	H25.6.14	H12.5.31	0	0	134	浅井戸	表流水、 地下水等の自己水源	急送ろ過	良好	○	県
28 恩 納 村			H24.4.19	H20.11.30	0	0	210	深井戸	自己水源、受水併用 (村水混合)	緩送ろ過・除鉄	時期により 断水、減水	○	県
29 恩 納 村			R3.2.4	R3.8.13				受水	受水のみ	-	良好	○	県
30 渡 嘉 敷 村		○		S57.2.27	0	0	160	表流水	表流水、 地下水等の自己水源	急送ろ過	良好	○	県
31 久 米 島 町	○	○	H20.2.7	H20.3.15				表流水	表流水、 地下水等の自己水源	急送ろ過	良好		厚生労働省
32 八 重 瀬 町	○		H15.5.23	H7.10.1				受水	受水のみ		良好		厚生労働省
33 竹 富 町			R5.8.7	R2.3.31	107	50	160	浅井戸	自己水源、受水併用	海水淡水化	良好	○	町
34 与 那 国 町	○		H27.3.20	H28.9.13				受水	受水のみ		良好		厚生労働省

6 貯水槽水道

貯水槽水道一覧

	簡易専用水道 (貯水槽容量：10m ³ <V)			小規模貯水槽水道 (0m ³ <V≤10m ³)	
	施設数	検査実施施設数	(内不適合施設数)	検査受検率(%)	設置数
那 覇 市	1,351	981	56	72.6	38,198
宜 野 湾 市	208	186	152	89.4	8,284
石 垣 市	101	100	62	99.0	6,007
浦 添 市	295	250	153	84.7	18,198
名 護 市	150	119	75	79.3	6,804
糸 満 市	108	99	74	91.7	7,656
沖 縄 市	240	194	121	80.8	25,873
豊 見 城 市	108	108	53	100.0	10,282
う る ま 市	154	146	90	94.8	10,837
宮 古 島 市	140	99	5	70.7	514
南 城 市	61	49	28	80.3	3,598
国 頭 村	11	5	1	45.5	500
大 宜 味 村	10	7	4	70.0	144
東 村	1	1	0	100.0	9
今 帰 仁 村	17	14	9	82.4	903
本 部 町	37	32	18	86.5	3,248
恩 納 村	75	44	12	58.7	2,209
宜 野 座 村	10	6	1	60.0	1,807
金 武 町	26	22	13	84.6	1,646
伊 江 村	10	10	8	100.0	248
読 谷 村	61	39	17	63.9	7,844
嘉 手 納 町	35	25	17	71.4	2,846
北 谷 町	125	81	38	64.8	5,085
北 中 城 村	36	29	11	80.6	3,718
中 城 村	25	23	15	92.0	4,634
西 原 町	63	50	29	79.4	6,414
与 那 原 町	30	30	22	100.0	1,767
南 風 原 町	68	59	38	86.8	6,340
渡 嘉 敷 村	0	—	—	—	—
座 間 味 村	0	—	—	—	326
粟 国 村	0	—	—	—	315
渡 名 喜 村	0	—	—	—	—
南 大 東 村	0	—	—	—	—
北 大 東 村	0	—	—	—	—
伊 平 屋 村	10	4	1	40.0	323
伊 是 名 村	1	1	0	100.0	439
久 米 島 町	18	18	6	100.0	1,581
八 重 瀬 町	31	30	20	96.8	5,738
多 良 間 村	0	—	—	—	—
竹 富 町	6	6	4	100.0	6
与 那 国 町	0	—	—	—	—
合 計	3,622	2,867	1,153	79.2	194,341

7 飲料水供給施設

飲料水供給施設

市町村名	箇所数	計画給水人口	現在給水人口	経営の種別
多良間村 (水納島)	1	55	4	公 営
合 計	1	55	4	

8 市町村別水質検査結果 一覽

市町村別水質検査結果一覧

以下の数値は、令和4年度に実施した各水道事業体の浄水場または配水系統毎の代表採水地点における水質検査結果の平均値である。

市町村名	簡易水道・水道の別	浄水施設名 または配水系統	水質基準項目（下段は基準値）								目標設定項目	
			一般細菌	大腸菌	総トリハロメタン	カルシウム・マグネシウム等（硬度）	ジェオスミン	2-メチルイソボルネオール	pH値	色度	濁度	残留塩素
			1ml/100個以下	検出されないこと	0.1mg/l以下	300mg/l以下	0.00001 mg/l以下	0.00001 mg/l以下	5.8以上8.6以下	5度以下	2度以下	1mg/l以下
1 那覇市	上	西原浄水場（県水受水）	0	不検出	0.037	26	<0.000001	<0.000001	7.5	<0.5	<0.1	0.6
	上	北谷浄水場（県水受水）	0	不検出	0.025	39	<0.000001	<0.000001	7.4	<0.5	<0.1	0.6
2 うるま市	上	石川浄水場（県水受水）	0	不検出	0.047	35	<0.000001	<0.000001	7.8	0.5	0.1	0.3
3 宜野湾市	上	北谷浄水場（県水受水）	0	不検出	0.028	43	<0.000001	<0.000001	7.2	<0.5	<0.1	0.6
4 宮古島市	上	加治道浄水場	0	不検出	0.009	113	0.000002	<0.000001	7.9	<0.5	<0.1	0.3
	上	袖山浄水場	0	不検出	0.011	112	<0.000001	<0.000001	8.0	<0.5	<0.1	0.3
	上	伊良部浄水場（H27.10月 休止）			休止中							
5 石垣市	上	石垣浄水場	0	不検出	0.039	41	<0.000001	<0.000001	7.7	0.5	<0.1	0.7
	上	吉原浄水場	0	不検出	0.043	8	<0.000001	<0.000001	7.7	0.5	<0.1	0.6
	上	野底浄水場	0	不検出	0.043	7	<0.000001	<0.000001	7.6	<0.5	<0.1	0.5
6 浦添市	上	北谷浄水場（県水受水）	0	不検出	0.030	44	<0.000001	<0.000001	7.3	<0.5	<0.1	0.4
	上	西原浄水場（県水受水）	0	不検出	0.033	28	0.000001	<0.000001	7.5	<0.5	<0.1	0.6
7 名護市	上	名護・名護市中央浄水場系統	0	不検出	0.030	81	<0.000001	<0.000001	7.7	<0.5	<0.1	0.5
	上	辺野古浄水場	0	不検出	0.047	33	<0.000001	<0.000001	7.4	<0.5	<0.1	0.7
	上	名護浄水場（県水受水）	0	不検出	0.039	32	<0.000001	<0.000001	7.8	<0.5	<0.1	0.6
	簡	源河浄水場			休止中							
8 糸満市	上	西原浄水場（県水受水）	0	不検出	0.036	26	<0.000001	<0.000001	7.6	0.5	0.1	0.5
9 沖縄市	上	北谷浄水場（県水受水）	1	不検出	0.030	43	<0.000001	<0.000001	7.3	<0.5	<0.1	0.5
	上	石川浄水場（県水受水）	0	不検出	0.028	33	<0.000001	<0.000001	7.5	<0.5	<0.1	0.6
10 豊見城市	上	西原浄水場（県水受水）	0	不検出	0.037	26	0.000002	<0.000001	7.5	<0.5	<0.1	0.6
11 南城市	上	西原浄水場（県水受水）	1	不検出	0.038	29	<0.000000	<0.000001	7.6	0.5	<0.1	0.5
12 国頭村	簡	大川山浄水場	0	不検出	0.036	16	<0.000001	<0.000001	7.2	<0.5	<0.1	0.5
	簡	辺土名浄水場	0	不検出	0.009	52	<0.000001	<0.000001	7.1	<0.5	<0.1	0.5
	簡	奥浄水場	0	不検出	0.004	103	<0.000001	<0.000001	7.4	<0.5	<0.1	0.3
	簡	伊部浄水場	0	不検出	0.008	92	<0.000001	<0.000001	8.1	<0.5	<0.1	0.4
	簡	安波浄水場	0	不検出	0.007	24	<0.000001	<0.000001	6.9	<0.5	<0.1	0.4
13 大宜味村	簡	津波浄水場	0	不検出	0.024	41	<0.000001	<0.000001	7.7	<0.5	<0.1	0.19
14 東 村	簡	川田浄水場	0	不検出	0.031	13	<0.000001	<0.000001	7.4	<0.5	<0.1	0.25
15 今帰仁村	上	名護・湧川浄水場（県水混合）	0	不検出	0.016	179	<0.000001	<0.000001	7.5	<0.5	<0.1	0.4
	上	名護・吉事・仲宗根浄水場系統（県水混合）	0	不検出	0.018	155	<0.000001	<0.000001	7.7	<0.5	<0.1	0.3
	上	名護・与保城浄水場（県水混合）	0	不検出	0.018	156	<0.000001	<0.000001	7.7	<0.5	<0.1	0.4
16 本部町	上	並里浄水場	0	不検出	<0.010	184	<0.000001	<0.000001	7.6	<0.5	<0.1	0.4
	上	笹川浄水場	0	不検出	<0.010	160	<0.000001	<0.000001	7.8	<0.5	<0.1	0.4
	上	伊豆味第1浄水場	0	不検出	<0.010	214	<0.000001	<0.000001	7.8	<0.5	<0.1	0.5
	上	伊豆味第2浄水場	0	不検出	0.018	138	<0.000001	<0.000001	8.1	0.6	<0.1	0.3
	上	水道管理センター（笹川・県水他混合）	0	不検出	0.010	191	<0.000001	<0.000001	7.6	<0.5	<0.1	0.5
17 恩納村	上	石川浄水場（県水受水）	0	不検出	0.036	29	<0.000001	<0.000001	7.7	<0.5	<0.1	0.3
	上	名護浄水場（県水受水）	0	不検出	0.041	35	0.000001	<0.000001	8.0	<0.5	<0.1	0.2
18 嘉手納町	上	石川浄水場（県水受水）	0	不検出	0.033	28	<0.000001	<0.000001	7.6	<0.5	<0.1	0.4
19 宜野座村	上	松田浄水場（休止中）	0	不検出	0.048	25	0.000001	0.000001	7.3	0.6	0.1	0.7
	上	福山浄水場	0	不検出	0.050	25	0.000001	0.000001	7.2	0.5	0.1	0.4

県水受水・・・ 沖縄県企業局より浄水の供給を受けているものを指す。

県水混合・・・ 浄水場で処理した水に、沖縄県企業局より受水した浄水を混合して供給しているものを指す。

市町村名	簡易水道・水道の別	浄水施設名 または配水系統	水質基準項目（下段は基準値）									目標設定項目
			一般細菌	大腸菌	総トリハロメタン	カルシウム・マグネシウム等（硬度）	ジェオスミン	2-メチルイソボルネオール	pH値	色度	濁度	残留塩素
			1ml/100個以下	検出されないこと	0.1mg/l以下	300mg/l以下	0.00001 mg/l以下	0.00001 mg/l以下	5.8以上8.6以下	5度以下	2度以下	1mg/l以下
20 金武町	上	喜瀬武原浄水場	0	不検出	0.059	32	0.000003	0.000001	7.2	0.3	0.1	0.7
	上	石川・金武浄水場系統（県水混合）	0	不検出	0.029	116	<0.000001	<0.000001	7.7	0.5	0.1	0.3
	上	石川・中川浄水場系統（県水混合）	0	不検出	0.031	105	<0.000001	<0.000001	7.9	0.1	0.1	0.3
	上	石川・並里浄水場系統（県水混合）	0	不検出	0.022	158	<0.000001	<0.000001	7.8	<0.5	<0.1	0.4
	上	石川・屋嘉浄水場系統（県水混合）	0	不検出	0.037	33	<0.000001	<0.000001	7.6	<0.5	<0.1	0.7
簡	伊芸浄水場	0	不検出	0.038	37.0	<0.000001	<0.000001	7.6	1.3	<0.1	0.40	
21 伊江村	上	城山浄水場（湧出水源 他）	0	不検出	0.040	64	<0.000001	<0.000001	7.7	0.5	0.1	0.4
	上	名護浄水場（県水受水）	0	不検出	0.047	32	0.000001	<0.000001	7.8	0.5	0.1	0.3
22 読谷村	上	石川浄水場（県水受水）	1	不検出	0.031	33	<0.000001	<0.000001	7.6	<0.5	<0.1	0.5
23 北谷町	上	北谷浄水場（県水受水）	0	不検出	0.023	44	<0.000001	<0.000001	7.4	<0.5	<0.1	0.6
24 北中城村	上	石川浄水場（県水受水）	0	不検出	0.025	44	0.000001	0.000001	7.3	0.5	0.1	0.3
	上	北谷浄水場（県水受水）	0	不検出	0.025	44	0.000001	0.000001	7.3	0.5	0.1	0.3
25 中城村	上	石川浄水場（県水受水）	0	不検出	0.037	35	0.000001	0.000001	7.7	<0.5	<0.1	0.4
	上	北谷浄水場（県水受水）	0	不検出	0.028	46	0.000001	0.000001	7.4	0.5	0.1	0.4
26 西原町	上	西原浄水場（県水受水）	0	不検出	0.036	28	0.000001	<0.000001	7.5	<0.5	<0.1	0.6
	上	石川浄水場（県水受水）	0	不検出	0.035	32	<0.000001	<0.000001	7.5	<0.5	<0.1	0.6
27 八重瀬町	上	西原・石川・摩文仁浄水場系統（八重瀬配水池）（県水混合）	0	不検出	0.038	105	<0.000001	<0.000001	7.7	<0.5	<0.1	0.4
28 与那原町	上	西原浄水場（県水受水）	0	不検出	0.034	29	<0.000001	<0.000001	7.6	<0.5	<0.1	0.5
	上	石川浄水場（県水受水）	0	不検出	0.037	23	<0.000001	<0.000001	7.5	<0.5	<0.1	0.5
29 南風原町	上	西原・北谷浄水場（県水受水）	0	不検出	0.030	27	0.000001	0.000001	7.5	<0.5	<0.1	0.7
	上	西原・石川浄水場（県水受水）	0	不検出	0.034	30	<0.000001	<0.000001	7.7	<0.5	<0.1	0.6
30 久米島町	上	具志川浄水場	0	不検出	0.026	38	0.000001	0.000001	7.4	<0.5	<0.1	0.3
	上	山城浄水場	0	不検出	0.052	71	0.000003	0.000001	7.8	0.7	0.1	0.5
	上	上阿嘉浄水場	1	不検出	0.004	141	<0.000001	<0.000001	7.9	<0.5	<0.1	0.2
31 渡嘉敷村	簡	第3浄水場	567 [※]	不検出	0.08	41.3	<0.000001	<0.000001	7.7	1.9	<0.1	0.68
32 座間味村	簡	阿嘉浄水場	0	不検出	0.0034	8.0	<0.000001	<0.000001	7.7	0.5	<0.1	0.15
	簡	座間味浄水場	0	不検出	0.0610	67.0	<0.000001	<0.000001	7.4	0.2	<0.1	0.18
33 粟国村	簡	粟国村海水淡水化施設	0	不検出	0.0004	10.0	<0.000001	<0.000001	7.7	<0.5	<0.1	0.80
34 渡名喜村	簡	渡名喜村海水淡水化施設	0	不検出	0.0013	6.0	<0.000001	<0.000001	7.4	<0.5	<0.1	0.22
35 南大東村	簡	南大東村海水淡水化施設	0	不検出	0.0028	24	<0.000001	<0.000001	7.5	<0.5	<0.1	0.21
36 北大東村	簡	北大東村海水淡水化施設	0	不検出	0.003	12.2	<0.000001	<0.000001	7.7	<0.5	<0.1	0.35
37 伊平屋村	簡	伊平屋浄水場	0	不検出	0.053	323	<0.000001	<0.000001	7.4	<0.5	<0.1	0.57
38 伊是名村	簡	仲田浄水場	0	不検出	0.08	219	<0.000001	<0.000001	8.1	0.20	<0.1	0.46
39 多良間村	簡	多良間浄水場	0	不検出	0.0048	119.0	<0.000001	<0.000001	7.3	<0.5	<0.1	0.25
40 竹富町	簡	石垣浄水場	0	不検出	0.040	70.0	<0.000001	<0.000001	7.6	<0.5	<0.1	0.38
	簡	東部第1浄水場	0	不検出	0.048	26.0	<0.000001	<0.000001	8.5	1.4	<0.1	0.37
	簡	東部第2浄水場	2	不検出	0.029	41.0	<0.000001	<0.000001	7.8	0.5	<0.1	0.48
	簡	上原第1・第2浄水場	2	不検出	0.040	24.0	<0.000001	<0.000001	8.0	1.4	0.1	0.34
	簡	祖納浄水場	0	不検出	0.051	40.0	<0.000001	<0.000001	8.3	1.6	<0.1	0.22
	簡	白浜浄水場	1	不検出	0.042	46.0	<0.000001	<0.000001	8.4	1.2	<0.1	0.47
	簡	船浮浄水場	0	不検出	0.044	41.0	<0.000001	<0.000001	7.6	<0.5	<0.1	0.40
簡	波照間海水淡水化施設	0	不検出	0.002	16.0	<0.000001	<0.000001	6.8	<0.5	<0.1	0.22	
41 与那国町	簡	宇良部浄水場	0	不検出	0.0033	93	<0.000001	<0.000001	7.4	<0.5	<0.1	0.29

※令和4年9月の水質検査にて検出。残留塩素による消毒効果は確認されており、10月以降は1ml/100個以下となっている。